

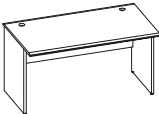

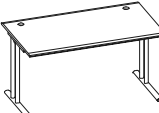







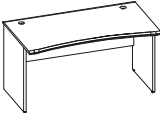
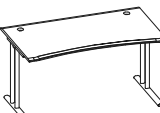
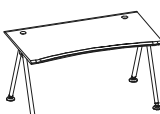
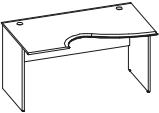
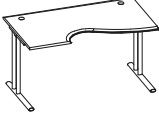

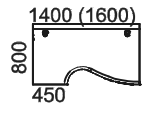
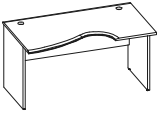
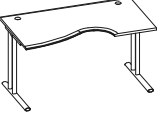
Цены даны на 14.07.2008	Модель	Размеры, мм (дл х шир х выс)	ЦЕНА (руб.)	Объем, куб.м	Вес, кг
<b>СТОЛ ПИСЬМЕННЫЙ</b>					
<b>На опорах ДСП</b>					
	<b>FST8080</b>	800 x 800 x 750	<b>5 543,64</b>	0,063	33,2
	<b>FST1280</b>	1200 x 800 x 750	<b>7 391,52</b>	0,082	41,1
	<b>FST1480</b>	1400 x 800 x 750	<b>8 316,64</b>	0,092	45,0
	<b>FST1580</b>	1500 x 800 x 750	<b>8 744,98</b>	0,096	46,9
	<b>FST1680</b>	1600 x 800 x 750	<b>9 207,54</b>	0,101	48,8
<b>На металлических опорах Т39</b>					
	<b>FST8080T39</b>	800 x 800 x 750	<b>7 885,94</b>	0,081	23,8
	<b>FST1280T39</b>	1200 x 800 x 750	<b>9 832,94</b>	0,095	30,4
	<b>FST1480T39</b>	1400 x 800 x 750	<b>10 824,14</b>	0,104	33,6
	<b>FST1580T39</b>	1500 x 800 x 750	<b>11 285,52</b>	0,107	35,2
	<b>FST1680T39</b>	1600 x 800 x 750	<b>11 748,08</b>	0,111	36,8
<b>На металлических опорах Y41</b>					
	<b>FST8080Y41</b>	800 x 800 x 750	<b>8 282,42</b>	0,130	24,0
	<b>FST1280Y41</b>	1200 x 800 x 750	<b>10 229,42</b>	0,144	30,6
	<b>FST1480Y41</b>	1400 x 800 x 750	<b>11 220,62</b>	0,153	33,8
	<b>FST1580Y41</b>	1500 x 800 x 750	<b>11 682,00</b>	0,156	35,4
	<b>FST1680Y41</b>	1600 x 800 x 750	<b>12 144,56</b>	0,160	37,0

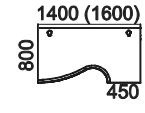
Цены даны на 14.07.2008	Модель	Размеры, мм (дл х шир х выс)	ЦЕНА (руб.)	Объем, куб.м	Вес, кг
<b>СТОЛ ПИСЬМЕННЫЙ</b>					
<b>На опорах ДСП</b>					
	<b>FXT1280</b>	1200 x 800 x 750	<b>7 391,52</b>	0,082	41,1
	<b>FXT1480</b>	1400 x 800 x 750	<b>8 316,64</b>	0,092	45,0
	<b>FXT1680</b>	1600 x 800 x 750	<b>9 174,50</b>	0,101	48,8
<b>На металлических опорах Т39</b>					
	<b>FXT1280T39</b>	1200 x 800 x 750	<b>9 832,94</b>	0,095	30,4
	<b>FXT1480T39</b>	1400 x 800 x 750	<b>10 824,14</b>	0,104	33,6
	<b>FXT1680T39</b>	1600 x 800 x 750	<b>11 715,04</b>	0,111	36,8
<b>На металлических опорах Y41</b>					
	<b>FXT1280Y41</b>	1200 x 800 x 750	<b>10 229,42</b>	0,144	30,6
	<b>FXT1480Y41</b>	1400 x 800 x 750	<b>11 220,62</b>	0,153	33,8
	<b>FXT1680Y41</b>	1600 x 800 x 750	<b>12 111,52</b>	0,160	37,0

<b>СТОЛ ЭРГОНОМИЧНЫЙ ЛЕВЫЙ</b>					
<b>На опорах ДСП</b>					
	<b>FEST1480(L)</b>	1400 x 800 x 750	<b>8 316,64</b>	0,092	45,0
	<b>FEST1680(L)</b>	1600 x 800 x 750	<b>9 207,54</b>	0,101	48,8
<b>На металлических опорах Т39</b>					
	<b>FEST1480T39(L)</b>	1400 x 800 x 750	<b>10 824,14</b>	0,104	33,6
	<b>FEST1680T39(L)</b>	1600 x 800 x 750	<b>11 748,08</b>	0,111	36,8
<b>На металлических опорах Y41</b>					
	<b>FEST1480Y41(L)</b>	1400 x 800 x 750	<b>11 220,62</b>	0,153	33,8
	<b>FEST1680Y41(L)</b>	1600 x 800 x 750	<b>12 144,56</b>	0,160	37,0
					

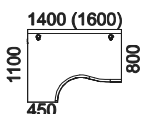
<b>СТОЛ ЭРГОНОМИЧНЫЙ ПРАВЫЙ</b>					
<b>На опорах ДСП</b>					
	<b>FEST1480(R)</b>	1400 x 800 x 750	<b>8 316,64</b>	0,092	45,0
	<b>FEST1680(R)</b>	1600 x 800 x 750	<b>9 207,54</b>	0,101	48,8
<b>На металлических опорах Т39</b>					
	<b>FEST1480T39(R)</b>	1400 x 800 x 750	<b>10 824,14</b>	0,104	33,6
	<b>FEST1680T39(R)</b>	1600 x 800 x 750	<b>11 748,08</b>	0,111	36,8
<b>На металлических опорах Y41</b>					
	<b>FEST1480Y41(R)</b>	1400 x 800 x 750	<b>11 220,62</b>	0,153	33,8
	<b>FEST1680Y41(R)</b>	1600 x 800 x 750	<b>12 144,56</b>	0,160	37,0
					

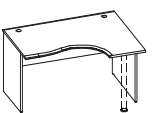
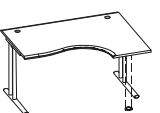
<b>СТОЛ ЭРГОНОМИЧНЫЙ ЛЕВЫЙ</b>					
<b>На опорах ДСП</b>					
	<b>FEST1411(L)</b>	1400 x 1100 x 750	<b>10 923,26</b>	0,118	54,2
	<b>FEST1611(L)</b>	1600 x 1100 x 750	<b>12 111,52</b>	0,129	56,7
<b>На металлических опорах Т39</b>					
	<b>FEST1411T39(L)</b>	1400 x 1100 x 750	<b>13 298,60</b>	0,123	41,1
	<b>FEST1611T39(L)</b>	1600 x 1100 x 750	<b>14 519,90</b>	0,132	43,0
<b>На металлических опорах Y41</b>					
	<b>FEST1411Y41(L)</b>	1400 x 1100 x 750	<b>13 695,08</b>	0,172	41,3
	<b>FEST1611Y41(L)</b>	1600 x 1100 x 750	<b>14 916,38</b>	0,181	43,2
					
Необходимо комплектовать опорой L09 или расширителем FTRxxx со шкафом-тумбой FFP4.					

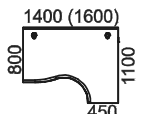
<b>СТОЛ ЭРГОНОМИЧНЫЙ ПРАВЫЙ</b>					
<b>На опорах ДСП</b>					
	<b>FEST1411(R)</b>	1400 x 1100 x 750	<b>10 923,26</b>	0,118	54,2
	<b>FEST1611(R)</b>	1600 x 1100 x 750	<b>12 111,52</b>	0,129	56,7
<b>На металлических опорах Т39</b>					
	<b>FEST1411T39(R)</b>	1400 x 1100 x 750	<b>13 298,60</b>	0,123	41,1
	<b>FEST1611T39(R)</b>	1600 x 1100 x 750	<b>14 519,90</b>	0,132	43,0
<b>На металлических опорах Y41</b>					
	<b>FEST1411Y41(R)</b>	1400 x 1100 x 750	<b>13 695,08</b>	0,172	41,3
	<b>FEST1611Y41(R)</b>	1600 x 1100 x 750	<b>14 916,38</b>	0,181	43,2
					
Необходимо комплектовать опорой L09 или расширителем FTRxxx со шкафом-тумбой FFP4.					

Столешницы, выполненные из МДФ, облицованы пленкой ПВХ по технологии вакуумного прессования. Края столешниц имеют эргономичный профиль, толщина столешниц - 24 мм.  
 Металлические опоры покрыты прочной эпоксидной краской в цвете алюминий, имеют регулировку по высоте.

**Описание доступных вариантов расцветки:**

<b>SAKURA</b> - японская вишня	<b>KWNG</b> - венге Кибото
<b>CHERRY27</b> - пенсильванская вишня	<b>ROAK</b> - дуб Роул
<b>PAL</b> - палисандр	
<b>VAN</b> - ваниль	
<b>SAKURA-VAN</b> - японская вишня + ваниль (фасады ящиков, топы тумб с жалюзи)	
<b>CHERRY27-VAN</b> - пенсильв. вишня + ваниль (фасады ящиков, топы тумб с жалюзи)	
<b>PAL-VAN</b> - палисандр + ваниль (фасады ящиков, топы тумб с жалюзи)	

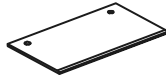
Цены даны на 14.07.2008	Модель	Размеры, мм (дл x шир x выс)	ЦЕНА (руб.)	Объем, куб.м	Вес, кг
<b>СТОЛЕШНИЦЫ ПРЯМЫЕ для мобильных перегородок</b>					
	FST8080-1	800 x 800 x 24	3 728,80	0,031	14,5
	FST1280-1	1200 x 800 x 24	5 411,48	0,045	20,3
	FST1480-1	1400 x 800 x 24	6 237,48	0,053	23,2
	FST1580-1	1500 x 800 x 24	6 632,78	0,056	24,6
	FST1680-1	1600 x 800 x 24	7 062,30	0,060	26,0

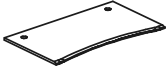
Цены даны на 14.07.2008	Модель	Размеры, мм (дл x шир x выс)	ЦЕНА (руб.)	Объем, куб.м	Вес, кг
<b>СТОЛЕШНИЦЫ ЭРГОНОМИЧНЫЕ для мобильных перегородок</b>					
	FXT1280-1	1200 x 800 x 24	5 411,48	0,045	20,3
	FXT1480-1	1400 x 800 x 24	6 237,48	0,053	23,2
	FXT1680-1	1600 x 800 x 24	7 029,26	0,060	26,0

<b>СТОЛЕШНИЦЫ ЭРГОНОМИЧНЫЕ (левые) для мобильных перегородок</b>					
	FEST1480(L)-1	1400 x 800 x 24	6 237,48	0,053	23,2
	FEST1680(L)-1	1600 x 800 x 24	7 062,30	0,060	26,0
	FEST1411(L)-1	1400 x 1100 x 24	8 711,94	0,072	30,7
	FEST1611(L)-1	1600 x 1100 x 24	9 834,12	0,081	32,2

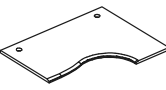

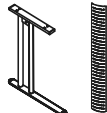
<b>СТОЛЕШНИЦЫ ЭРГОНОМИЧНЫЕ (правые) для мобильных перегородок</b>					
	FEST1480(R)-1	1400 x 800 x 24	6 237,48	0,053	23,2
	FEST1680(R)-1	1600 x 800 x 24	7 062,30	0,060	26,0
	FEST1411(R)-1	1400 x 1100 x 24	8 711,94	0,072	30,7
	FEST1611(R)-1	1600 x 1100 x 24	9 834,12	0,081	32,2

<b>ОПОРА МЕТАЛЛОКАРКАСА</b>					
	L39-2	680 x 60 x 725	3 563,60	0,049	7,8
	<i>В упаковке две опоры. Цена за упаковку.</i>				
	C39-2	90 x 5 x 600	824,82	0,001	1,5
	<i>Декоративная накладка C39-2 продается отдельно. Цвет: алюминий. В упаковке две штуки.</i>				

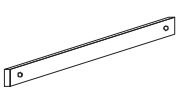
<b>ОПОРА МЕТАЛЛОКАРКАСА</b>					
	L41	680 x 80 x 725	1 980,04	0,049	4,0
	<i>В упаковке одна опора. Цена указана за упаковку.</i>				
	C41-2	500 x 25 x 90	560,50	0,001	0,5
	<i>Декоративная накладка C41-2 продается отдельно. Цвет: алюминий. В упаковке две штуки.</i>				

<b>ТРАВЕРСЫ - ИЗДЕЛИЯ ИЗ СЕРИИ GALA</b>					
	GE12	Лстола = 800 мм	593,54	0,001	1,5
	GE14	Лстола = 1200 мм	857,86	0,001	2,3
	GE15	Лстола = 1400 мм	1 023,06	0,002	2,6
	GE16	Лстола = 1500 мм	1 089,14	0,002	2,8
	GE17	Лстола = 1600 мм	1 122,18	0,002	3,0

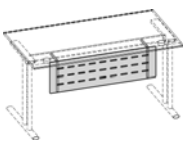
<b>ОПОРА ДЛЯ СТОЛОВ И РАСШИРИТЕЛЕЙ</b>					
	L09	диам. 63 x 725	758,74	0,020	4,6
	<i>Цвет: серебро. В упаковке 1 шт.</i>				



<b>ПАНЕЛИ ФРОНТАЛЬНЫЕ (металлические) - ИЗДЕЛИЯ ИЗ СЕРИИ GALA</b>					
	GF123	для столов длиной 1200 мм 800 x 300 x 1.5	2 145,24	0,003	4,0
	GF124	для столов длиной 1400 мм и 1500 мм 1000 x 300 x 1.5	2 309,26	0,003	4,7
	GF125	для столов длиной 1600 мм 1200 x 300 x 1.5	2 606,62	0,004	5,4
	<i>Фронтальные панели применяются только со столами на металлокаркасе. Панели крепятся к траверсе стола кронштейнами GE23. Кронштейны входят в комплект.</i>				





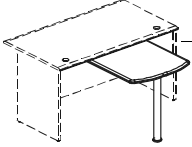
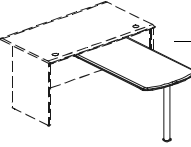
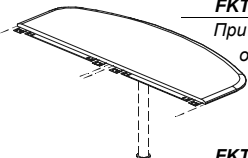
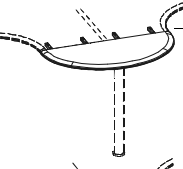
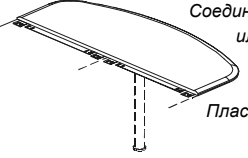
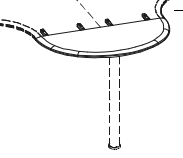
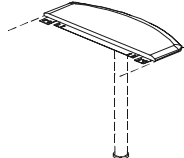
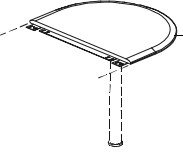
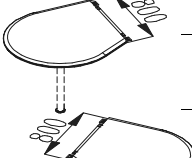

<b>РАЗДЕЛИТЕЛЬНЫЕ ПЕРЕГОРОДКИ БОКОВЫЕ</b>					
	DPS080	800 x 400 x 18	1 847,88	0,010	6,2
	DPES080	800 x 550 x 18	2 211,32	0,013	8,2

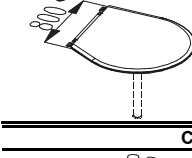
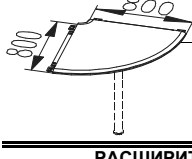
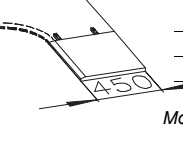
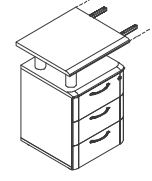
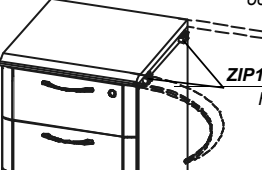





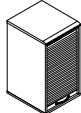
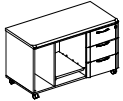
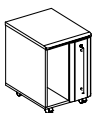
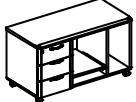
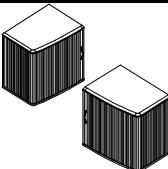
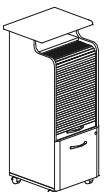
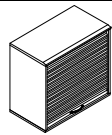

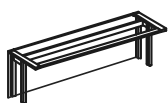
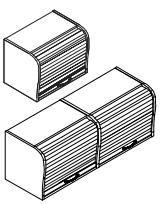
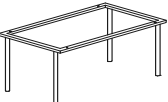

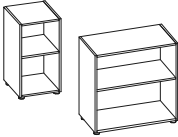
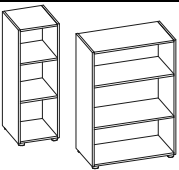
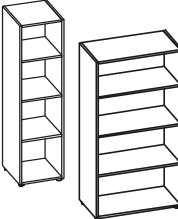
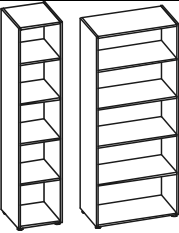
Столешницы, выполненные из МДФ, облицованы пленкой ПВХ по технологии вакуумного прессования. Края столешниц имеют эргономичный профиль, толщина столешниц - 24 мм.  
 Металлические опоры покрыты прочной эпоксидной краской в цвете алюминий, имеют регулировку по высоте.

**Описание доступных вариантов расцветки:**

SAKURA - японская вишня	KWNG - венге Кибото
CHERRY27 - пенсильванская вишня	ROAK - дуб Роул
PAL - палисандр	
VAN - ваниль	
SAKURA-VAN - японская вишня + ваниль (фасады ящиков, топы тумб с жалюзи)	
CHERRY27-VAN - пенсильв. вишня + ваниль (фасады ящиков, топы тумб с жалюзи)	
PAL-VAN - палисандр + ваниль (фасады ящиков, топы тумб с жалюзи)	

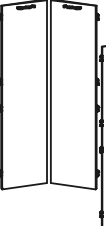
Цены даны на 14.07.2008	Модель	Размеры, мм (дл x шир x выс)	ЦЕНА (руб.)	Объем, куб.м	Вес, кг	Цены даны на 14.07.2008	Модель	Размеры, мм (дл x шир x выс)	ЦЕНА (руб.)	Объем, куб.м	Вес, кг
<b>БРИФИНГ-ПРИСТАВКА</b>						<b>БРИФИНГ-ПРИСТАВКА</b>					
	<b>FBE770</b>	700 x 700 x 714	<b>4 059,20</b>	0,019	13,3		<b>FBE1270</b>	1200 x 700 x 714	<b>5 807,96</b>	0,031	19,6
Брифинг-приставка - отличное дополнение к письменному столу. Уровень брифинг-приставки ниже уровня письменного стола. Опора L43-slv входит в комплект.						Брифинг-приставка - отличное дополнение к письменному столу. Уровень брифинг-приставки ниже уровня письменного стола. Опора L43-slv входит в комплект.					
<b>СОЕДИНИТЕЛИ СТОЛОВ (800)</b>						<b>СОЕДИНИТЕЛИ ЭРГОНОМИЧНЫХ СТОЛОВ (450)</b>					
	<b>FKT1634</b>	1634 x 600 x 24	<b>6 303,56</b>	0,040	20,0		<b>FKT934</b>	934 x 420 x 24	<b>2 837,90</b>	0,018	8,0
При применении данного соединителя между столами остается пространство 34 мм для перегородок.						При применении данного соединителя между столами остается пространство 34 мм для перегородок.					
	<b>FKT1600</b>	1600 x 600 x 24	<b>6 171,40</b>	0,040	19,0		<b>FKT900</b>	900 x 420 x 24	<b>2 771,82</b>	0,018	7,8
Соединитель применяется для создания конференц-столов или двух рабочих мест без офисных перегородок.						Соединитель применяется для создания конференц-столов или двух рабочих мест без офисных перегородок.					
Пластины для крепления соединителей к столешницам входят в комплект. Опора L09 в комплект не входит.						Кронштейны C09 для крепления соединителей к столешницам входят в комплект. Опора L09 в комплект не входит.					
<b>РАСШИРИТЕЛЬ СТОЛОВ (800)</b>						<b>РАСШИРИТЕЛЬ СТОЛОВ (800)</b>					
	<b>FKT830</b>	800 x 300 x 24	<b>2 178,28</b>	0,013	7,3		<b>FKT860</b>	800 x 600 x 24	<b>3 399,58</b>	0,019	9,1
Пластины для крепления расширителя к столешнице входят в комплект. Опора L09 в комплект не входит.						Пластины для крепления расширителя к столешнице входят в комплект. Опора L09 в комплект не входит.					
<b>РАСШИРИТЕЛИ СТОЛОВ ЛЕВЫЙ И ПРАВЫЙ (800)</b>						<b>КОНФЕРЕНЦ-СТОЛ</b>					
	<b>FKT108(L)</b>	1000 x 1000 x 24	<b>6 039,24</b>	0,037	16,0		<b>FRMT1000</b>	1000 x 1000 x 750	<b>6 995,04</b>	0,063	38,6
	<b>FKT108(R)</b>	1000 x 1000 x 24	<b>6 039,24</b>	0,037	16,0	<b>FRMT1200</b>	1150 x 1150 x 750	<b>8 612,82</b>	0,074	41,1	
Пластины для крепления расширителей к столешнице входят в комплект. Опора L09 в комплект не входит.											
<b>СОЕДИНИТЕЛЬ СТОЛОВ УГЛОВОЙ (800)</b>						<b>РАСШИРИТЕЛИ ЭРГОНОМИЧНЫХ СТОЛОВ (450)</b>					
	<b>FKT90</b>	867 x 867 x 24	<b>5 708,84</b>	0,029	21,0		<b>FTR445</b>	430 x 450 x 24	<b>1 715,72</b>	0,012	5,5
Пластины для крепления соединителя к столешницам входят в комплект. Опора L09 в комплект не входит.						Расширители применяются со столами FESTxxx. Могут устанавливаться на опору L09 или на шкаф-тумбу FFP4. Кронштейны C09 для крепления расширителей к столешницам входят в комплект.					
<b>РАСШИРИТЕЛЬ ЭРГОНОМИЧНЫХ СТОЛОВ С ТУМБОЙ (450)</b>						При компоновке расширителя FTR445 и шкафа-тумбы FFP4 со столами FESTxx11(L,R) необходимо докупать один комплект трапециевидных стяжек ZIP1 см. варианты №16 и №18.					
	<b>FKT4550-3D</b>	500 x 450 x 750	<b>9 305,48</b>	0,155	30,0		<b>ZIP1</b>	39x 16 x 21	<b>165,20</b>	0,001	0,1
Гармоничное продолжение столов FESTxxx. Крепится к столам по стороне 450 мм. Кронштейны C09 для крепления расширителей к столешницам входят в комплект. Как самостоятельный элемент не применяется. Оборудован центральным замком на все ящики.						Комплект трапециевидных стяжек (2шт.)					
<p>Столешницы, выполненные из МДФ, облицованы пленкой ПВХ по технологии вакуумного прессования. Края столешниц имеют эргономичный профиль, толщина столешниц - 24 мм.</p> <p>Металлические опоры покрыты прочной эпоксидной краской в цвете алюминий, имеют регулировку по высоте.</p> <p>Тумбы оснащены надежными и современными металлическими ящиками, центральным замком на все ящики. Фасады ящиков и дверей выполнены из МДФ толщиной 18 мм и имеют оригинальный профильный край.</p> <p><b>Цены указаны со склада в Москве с учетом НДС.</b></p>						<p><b>Описание доступных вариантов расцветки:</b></p> <p><b>SAKURA</b> - японская вишня  <b>CHERRY27</b> - пенсильванская вишня  <b>PAL</b> - палисандр  <b>VAN</b> - ваниль  <b>SAKURA-VAN</b> - японская вишня + ваниль (фасады ящиков, топы тумб с жалюзи)  <b>CHERRY27-VAN</b> - пенсильв. вишня + ваниль (фасады ящиков, топы тумб с жалюзи)  <b>PAL-VAN</b> - палисандр + ваниль (фасады ящиков, топы тумб с жалюзи)</p> <p><b>KWNG</b> - венге Кибото  <b>ROAK</b> - дуб Роул</p>					

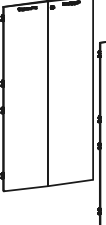
Цены даны на 14.07.2008	Модель	Размеры, мм (дл x шир x выс)	ЦЕНА (руб.)	Объем, куб.м	Вес, кг	Цены даны на 14.07.2008	Модель	Размеры, мм (дл x шир x выс)	ЦЕНА (руб.)	Объем, куб.м	Вес, кг
<b>ТУМБА МОБИЛЬНАЯ</b>						<b>ШКАФ-ТУМБА С 4-мя ЯЩИКАМИ</b>					
с 3-мя ящиками											
						<b>FPP4</b> 430 x 450 x 725 <b>7 227,50</b> 0,176 27,3					
<b>FMP3</b> 430 x 450 x 600 <b>7 293,58</b> 0,139 22,7						Для отдельно стоящей тумбы топом является расширитель FTR445					
<b>FMPD3</b> 430 x 450 x 600 <b>6 171,40</b> 0,060 22,8						Тумба FMPD3 продается в разобранном виде, состоит из 3-х упаковок.					
Тумба FMPD3 продается в разобранном виде, состоит из 3-х упаковок.						Снабжен центральным замком на все ящики.					
с 2-мя ящиками											
						<b>FMP2</b> 430 x 450 x 600 <b>7 095,34</b> 0,139 22,4					
Снабжены центральным замком на все ящики.											
<b>ТУМБА МОБИЛЬНАЯ</b>						<b>ТУМБА С ЖАЛЮЗИ</b>					
											
<b>FMC7255</b> 710 x 550 x 600 <b>7 490,64</b> 0,267 33,0						<b>FC4045TR</b> 400 x 450 x 750 <b>5 807,96</b> 0,162 20,0					
Снабжена центральным замком на все ящики.						При компоновке тумбы со столами FESTxx11(L,R) необходимо докупать один комплект трапецевидных стяжек ZIP1 (см. варианты 4 и 13).					
<b>ТУМБА МОБИЛЬНАЯ</b>						<b>ТУМБА МОБИЛЬНАЯ для системного блока с ORG@Tower</b>					
											
<b>FMC1155(L)</b> 1140 x 550 x 600 <b>10 361,58</b> 0,424 42,5						<b>FMO4745</b> 480 x 570 x 620 <b>16 202,58</b> 0,215 29,4					
Снабжена центральным замком на все ящики.											
<b>ТУМБА МОБИЛЬНАЯ</b>						<b>ТУМБЫ-РАСШИРИТЕЛИ С ЖАЛЮЗИ</b>					
											
<b>FMC1155(R)</b> 1140 x 550 x 600 <b>10 361,58</b> 0,424 42,5						<b>FC8060TR(L)</b> 800 x 600 x 750 <b>11 285,52</b> 0,413 37,0					
Снабжена центральным замком на все ящики.						<b>FC8060TR(R)</b> 800 x 600 x 750 <b>11 285,52</b> 0,413 37,0					
<b>ТУМБА МОБИЛЬНАЯ С ЖАЛЮЗИ</b>						<b>ТУМБА С ЖАЛЮЗИ</b>					
											
<b>FC5048TR</b> 500 x 480 x 1100 <b>10 559,82</b> 0,328 31,7						<b>FC8045TR</b> 800 x 450 x 750 <b>8 811,06</b> 0,316 30,5					
						При компоновке тумбы со столами FESTxx11(L,R) необходимо докупать один комплект трапецевидных стяжек ZIP1.					
						<b>ПОДСТАВКА ПОД СИСТЕМНЫЙ БЛОК</b>					
											
						<b>FMP5030</b> 500 x 300 x 190 <b>1 814,84</b> 0,016 4,8					
<b>ТУМБА МОБИЛЬНАЯ С ДВЕРЬЮ И ЛОТКОМ</b>						<b>НАДСТРОЙКИ НА СТОЛЫ для полок с жалюзи</b>					
											
<b>FMC8055</b> 860 x 558 x 690 <b>12 407,70</b> 0,367 45,6						<b>OSS120</b> 1200 x 275 x 500 <b>3 267,42</b> 0,032 17,5					
						<b>OSS140</b> 1400 x 275 x 500 <b>3 333,50</b> 0,037 20,7					
						<b>OSS150</b> 1500 x 275 x 500 <b>3 464,48</b> 0,041 23,3					
						<b>OSS160</b> 1600 x 275 x 500 <b>3 464,48</b> 0,043 25,9					
<b>ПОЛКИ С ЖАЛЮЗИ</b>						<b>НАДСТРОЙКИ НА СТОЛЫ ("зеркальные") для полок с жалюзи</b>					
											
<b>FOS060TR</b> 600 x 425 x 450 <b>4 850,98</b> 0,154 15,2						<b>OSM120</b> 1080 x 628 x 500 <b>5 082,26</b> 0,030 13,0					
<b>FOS080TR</b> 800 x 425 x 450 <b>5 807,96</b> 0,201 18,0						<b>OSM140</b> 1280 x 628 x 500 <b>5 214,42</b> 0,062 15,0					
Полки FOS060TR и FOS080TR крепятся на стену.						<b>OSM150</b> 1380 x 628 x 500 <b>5 313,54</b> 0,067 17,0					
<b>FOS120TR</b> 1200 x 425 x 450 <b>7 788,00</b> 0,295 26,3						<b>OSM160</b> 1480 x 628 x 500 <b>5 378,44</b> 0,072 19,0					
<b>FOS140TR</b> 1400 x 425 x 450 <b>8 844,10</b> 0,342 29,1						Данная надстройка применяется при компоновке двух зеркальных столов. См. Вариант №8, №9 и №10					
<b>FOS150TR</b> 1500 x 425 x 450 <b>9 272,44</b> 0,366 30,5											
<b>FOS160TR</b> 1600 x 425 x 450 <b>9 900,20</b> 0,389 31,9											
Полки устанавливаются на надстройки типа OSSIOSM.											
Тумбы оснащены надежными и современными металлическими ящиками, центральным замком на все ящики. Фасады ящиков и дверей выполнены из МДФ толщиной 18 мм и имеют оригинальный профильный край.						<b>Описание доступных вариантов расцветки:</b>					
						<b>SAKURA</b> - японская вишня <b>KWNG</b> - венге Кибото					
						<b>CHERRY27</b> - пенсильванская вишня <b>ROAK</b> - дуб Роул					
						<b>PAL</b> - палисандр					
						<b>VAN</b> - ваниль					
						<b>SAKURA-VAN</b> - японская вишня + ваниль (фасады ящиков, топы тумб с жалюзи)					
						<b>CHERRY27-VAN</b> - пенсильв. вишня + ваниль (фасады ящиков, топы тумб с жалюзи)					
						<b>PAL-VAN</b> - палисандр + ваниль (фасады ящиков, топы тумб с жалюзи)					
Цены указаны со склада в Москве с учетом НДС.						стр. 4/10					

Цены даны на 14.07.2008	Модель	Размеры, мм (Д x Ш x В)	ЦЕНА (руб.)	Объем, куб.м	Вес, кг	Цены даны на 14.07.2008	Модель	Размеры, мм (Д x Ш x В)	ЦЕНА (руб.)	Объем, куб.м	Вес, кг
<b>ШКАФЫ ОТКРЫТЫЕ - 2С</b>						<b>ШКАФЫ ОТКРЫТЫЕ - 3С</b>					
	<b>C2C40</b>	400 x 430 x 800	<b>2 046,12</b>	0,046	19,2		<b>C3C40</b>	400 x 430 x 1180	<b>2 738,78</b>	0,063	26,5
	<b>C2C80</b>	800 x 430 x 800	<b>2 870,94</b>	0,064	28,6		<b>C3C80</b>	800 x 430 x 1180	<b>3 894,00</b>	0,096	39,5
Цвет: титан						Цвет: титан					
Двери и декоративные панели в комплект не входят.						Двери и декоративные панели в комплект не входят.					
<b>ШКАФЫ ОТКРЫТЫЕ - 4С</b>						<b>ШКАФЫ ОТКРЫТЫЕ - 5С</b>					
	<b>C4C40</b>	400 x 430 x 1565	<b>3 662,72</b>	0,082	33,7		<b>C5C40</b>	400 x 430 x 1950	<b>4 158,32</b>	0,102	40,9
	<b>C4C80</b>	800 x 430 x 1565	<b>4 950,10</b>	0,132	50,5		<b>C5C80</b>	800 x 430 x 1950	<b>5 577,86</b>	0,134	64,3
Цвет: титан						Цвет: титан					
Двери и декоративные панели в комплект не входят.						Двери и декоративные панели в комплект не входят.					
<b>ДВЕРИ 2D (для шкафов 2С)</b>						<b>ДВЕРИ 3D (для шкафов 3С)</b>					
	одинарные с замком (в упаковке 1 шт.)						одинарные с замком (в упаковке 1 шт.)				
	<b>C2D40K(L)(01)</b>	766 x 396 x 18	<b>890,90</b>	0,022	4,5		<b>C3D40K(L)(01)</b>	1150 x 396 x 18	<b>1 122,18</b>	0,026	6,3
	<b>C2D40K(R)(01)</b>	766 x 396 x 18	<b>890,90</b>	0,022	4,5		<b>C3D40K(R)(01)</b>	1150 x 396 x 18	<b>1 122,18</b>	0,026	6,3
	одинарные с замком (в упаковке 2 шт.)						одинарные с замком (в упаковке 2 шт.)				
	<b>C2D40K(L)(02)</b>	766 x 396 x 18	<b>1 583,56</b>	0,022	8,1		<b>C3D40K(L)(02)</b>	1150 x 396 x 18	<b>1 980,04</b>	0,026	11,7
	<b>C2D40K(R)(02)</b>	766 x 396 x 18	<b>1 583,56</b>	0,022	8,1		<b>C3D40K(R)(02)</b>	1150 x 396 x 18	<b>1 980,04</b>	0,026	11,7
	одинарные без замка (в упаковке 1 шт.)						одинарные без замка (в упаковке 1 шт.)				
	<b>C2D40(L)(01)</b>	766 x 396 x 18	<b>758,74</b>	0,022	4,5		<b>C3D40(L)(01)</b>	1150 x 396 x 18	<b>990,02</b>	0,026	6,3
	<b>C2D40(R)(01)</b>	766 x 396 x 18	<b>758,74</b>	0,022	4,5		<b>C3D40(R)(01)</b>	1150 x 396 x 18	<b>990,02</b>	0,026	6,3
	одинарные без замка (в упаковке 2 шт.)						одинарные без замка (в упаковке 2 шт.)				
	<b>C2D40(L)(02)</b>	766 x 396 x 18	<b>1 320,42</b>	0,022	8,1		<b>C3D40(L)(02)</b>	1150 x 396 x 18	<b>1 715,72</b>	0,026	11,7
	<b>C2D40(R)(02)</b>	766 x 396 x 18	<b>1 320,42</b>	0,022	8,1		<b>C3D40(R)(02)</b>	1150 x 396 x 18	<b>1 715,72</b>	0,026	11,7
	двойные с замком:						двойные с замком:				
	<b>C2D40K-2</b>	766 x 794 x 18	<b>1 320,42</b>	0,022	9,0		<b>C3D40K-2</b>	1150 x 794 x 18	<b>1 781,80</b>	0,026	12,5
	двойные без замка:						двойные без замка:				
	<b>C2D40-2</b>	766 x 794 x 18	<b>1 254,34</b>	0,022	9,0		<b>C3D40-2</b>	1150 x 794 x 18	<b>1 715,72</b>	0,026	12,5
<b>ДВЕРИ 4D (для шкафов 4С)</b>						<b>ДВЕРИ 5D (для шкафов 5С)</b>					
	одинарные с замком (в упаковке 1 шт.)						одинарные с замком (в упаковке 1 шт.)				
	<b>C4D40K(L)(01)</b>	1534 x 396 x 18	<b>1 419,54</b>	0,039	8,3		<b>C5D40K(L)(01)</b>	1918 x 396 x 18	<b>1 682,68</b>	0,048	9,9
	<b>C4D40K(R)(01)</b>	1534 x 396 x 18	<b>1 419,54</b>	0,039	8,3		<b>C5D40K(R)(01)</b>	1918 x 396 x 18	<b>1 682,68</b>	0,048	9,9
	одинарные с замком (в упаковке 2 шт.)						одинарные с замком (в упаковке 2 шт.)				
	<b>C4D40K(L)(02)</b>	1534 x 396 x 18	<b>2 507,50</b>	0,039	15,4		<b>C5D40K(L)(02)</b>	1918 x 396 x 18	<b>2 903,98</b>	0,048	18,8
	<b>C4D40K(R)(02)</b>	1534 x 396 x 18	<b>2 507,50</b>	0,039	15,4		<b>C5D40K(R)(02)</b>	1918 x 396 x 18	<b>2 903,98</b>	0,048	18,8
	одинарные без замка (в упаковке 1 шт.)						одинарные без замка (в упаковке 1 шт.)				
	<b>C4D40(L)(01)</b>	1534 x 396 x 18	<b>1 320,42</b>	0,039	8,3		<b>C5D40(L)(01)</b>	1918 x 396 x 18	<b>1 583,56</b>	0,048	9,9
	<b>C4D40(R)(01)</b>	1534 x 396 x 18	<b>1 320,42</b>	0,039	8,3		<b>C5D40(R)(01)</b>	1918 x 396 x 18	<b>1 583,56</b>	0,048	9,9
	одинарные без замка (в упаковке 2 шт.)						одинарные без замка (в упаковке 2 шт.)				
	<b>C4D40(L)(02)</b>	1534 x 396 x 18	<b>2 310,44</b>	0,039	15,4		<b>C5D40(L)(02)</b>	1918 x 396 x 18	<b>2 705,74</b>	0,048	18,8
	<b>C4D40(R)(02)</b>	1534 x 396 x 18	<b>2 310,44</b>	0,039	15,4		<b>C5D40(R)(02)</b>	1918 x 396 x 18	<b>2 705,74</b>	0,048	18,8
	двойные с замком:						двойные с замком:				
	<b>C4D40K-2</b>	1534 x 794 x 18	<b>2 441,42</b>	0,039	16,5		<b>C5D40K-2</b>	1918 x 794 x 18	<b>2 474,46</b>	0,048	19,8
	двойные без замка:						двойные без замка:				
	<b>C4D40-2</b>	1534 x 794 x 18	<b>2 310,44</b>	0,039	16,5		<b>C5D40-2</b>	1918 x 794 x 18	<b>2 277,40</b>	0,048	19,8
<p>Шкафы могут комплектоваться дверями:                      C5C40 = C2D40+C3D40 = C5D40 = C2D40 + C3D40G                      Стандартное расположение ручки в дверях C2D40, C3D40 и C4D40 вверху,                      а при установки ручкой вниз - заказывается противоположная дверь.                      Шкафы и двери имеют антибликовое меламиновое покрытие.                      Толщина боковин, задних стенок шкафов, полок - 18 мм.                      Края дверей окантованы кромкой ПВХ.                      Все двери могут быть перевернуты "ручкой вниз".                      Декоративные ТОПЫ-SOLO имеют оригинальный профильный край.</p>						<p><b>Описание доступных вариантов расцветки:</b>  <b>SAKURA</b> - японская вишня <b>KWNG</b> - венге Кибото  <b>CHERRY27</b> - пенсильванская вишня <b>ROAK</b> - дуб Роул  <b>PAL</b> - палисандр  <b>VAN</b> - ваниль  <b>SAKURA-VAN</b> - японская вишня + ваниль (фасады ящиков, топы тумб с жалюзи)  <b>CHERRY27-VAN</b> - пенсильв. вишня + ваниль (фасады ящиков, топы тумб с жалюзи)  <b>PAL-VAN</b> - палисандр + ваниль (фасады ящиков, топы тумб с жалюзи)</p>					
Цены указаны со склада в Москве с учетом НДС.						стр. 5/10					

Цены даны на 14.07.2008	Модель	Размеры, мм (Д x Ш x В)	ЦЕНА (руб.)	Объем, куб.м	Вес, кг
<b>ДВЕРИ СТЕКЛЯННЫЕ</b>					
<i>прозрачные без рамки, 1 шт. в картонном коробе:</i>					
	<b>C2G(01)</b>	766 x 396 x 5	<b>1 221,30</b>	0,007	3,7
	<b>C3G(01)</b>	1150 x 396 x 5	<b>1 254,34</b>	0,011	5,7
<i>прозрачные без рамки, 2 шт. в коробе из ДСП:</i>					
	<b>C2G(02)</b>	766 x 396 x 5	<b>2 441,42</b>	0,033	15,8
	<b>C3G(02)</b>	1150 x 396 x 5	<b>2 507,50</b>	0,051	31,4
<i>прозрачные без рамки, 4 шт. в коробе из ДСП:</i>					
	<b>C2G(04)</b>	766 x 396 x 5	<b>4 884,02</b>	0,046	21,4
	<b>C3G(04)</b>	1150 x 396 x 5	<b>5 016,18</b>	0,070	44,5
<i>бронзовые тонированные без рамки, 1 шт. в картонном коробе:</i>					
	<b>C2GT(01)</b>	766 x 396 x 5	<b>1 287,38</b>	0,007	3,7
	<b>C3GT(01)</b>	1150 x 396 x 5	<b>1 649,64</b>	0,011	5,7
<i>бронзовые тонированные без рамки, 2 шт. в коробе из ДСП:</i>					
	<b>C2GT(02)</b>	766 x 396 x 5	<b>2 573,58</b>	0,033	15,8
	<b>C3GT(02)</b>	1150 x 396 x 5	<b>3 300,46</b>	0,051	31,4
<i>бронзовые тонированные без рамки, 4 шт. в коробе из ДСП:</i>					
	<b>C2GT(04)</b>	766 x 396 x 5	<b>5 148,34</b>	0,046	21,4
	<b>C3GT(04)</b>	1150 x 396 x 5	<b>6 599,74</b>	0,070	44,5

<b>ДЕКОРАТИВНЫЕ ЭЛЕМЕНТЫ - ВЕРХНИЕ ПАНЕЛИ</b>					
	<b>C40TP</b>	400 x 448 x 18	<b>363,44</b>	0,007	2,5
	<b>C60TP</b>	600 x 448 x 18	<b>462,56</b>	0,009	3,9
	<b>C80TP</b>	800 x 448 x 18	<b>527,46</b>	0,012	5,0
	<b>C10TP</b>	1000 x 448 x 18	<b>725,70</b>	0,015	6,0
	<b>C12TP</b>	1200 x 448 x 18	<b>824,82</b>	0,017	7,5
	<b>C14TP</b>	1400 x 448 x 18	<b>956,98</b>	0,020	8,1
	<b>C16TP</b>	1600 x 448 x 18	<b>1 056,10</b>	0,023	10,0
	<b>C20TP</b>	2000 x 448 x 18	<b>1 320,42</b>	0,028	12,5
	<b>C22TP</b>	2200 x 448 x 18	<b>1 386,50</b>	0,037	13,7
	<b>C24TP</b>	2400 x 448 x 18	<b>1 550,52</b>	0,033	14,5
<i>В упаковке по одной панели. Применяются с накладными боковыми панелями.</i>					

<b>ДЕКОРАТИВНЫЕ ЭЛЕМЕНТЫ - НАКЛАДНЫЕ БОКОВЫЕ ПАНЕЛИ</b>					
	<b>C2SP</b>	790 x 450 x 18	<b>1 056,10</b>	0,020	11,3
	<b>C3SP</b>	1174 x 450 x 18	<b>1 484,44</b>	0,028	15,4
	<b>C4SP</b>	1558 x 450 x 18	<b>1 947,00</b>	0,037	19,4
	<b>C5SP</b>	1942 x 450 x 18	<b>2 079,16</b>	0,046	23,4
<i>В цену входит комплект из двух панелей. Применяются с верхними панелями.</i>					

<b>СТЕЛЛАЖ УГЛОВОЙ</b>					
	<b>C5C40SC</b>	430 x 430 x 1950	<b>4 356,56</b>	0,070	36,9
<i>Открытый угловой стеллаж обычно применяется как завершении композиции из высоких шкафов.</i>					
<i>топы для стеллажа C5C40SC</i>					
	<b>F40TPS-SC</b>	450 x 450 x 18	<b>1 616,60</b>	0,008	6,9
	<b>C40TP-SC</b>	448 x 448 x 18	<b>626,58</b>	0,008	4,1
<i>Стеллаж изготавливается во всех цветах серии.</i>					

Шкафы и двери имеют антибликовое меламиновое покрытие.  
Толщина боковин, задних стенок шкафов, полки - 18 мм.  
Края дверей окантованы кромкой ПВХ.  
Все двери могут быть перевернуты "ручкой вниз".  
Декоративные ТОПЫ-SOLO имеют оригинальный профильный край.  
**Цены указаны со склада в Москве с учетом НДС.**

Цены даны на 14.07.2008	Модель	Размеры, мм (Д x Ш x В)	ЦЕНА (руб.)	Объем, куб.м	Вес, кг
<b>ДВЕРИ СТЕКЛЯННЫЕ в алюминиевой рамке</b>					
<i>с белыми матовыми стеклами 1 шт. в картонном коробе:</i>					
	<b>C2D40G01(01)</b>	766 x 396 x 20	<b>3 399,58</b>	0,011	5,5
	<b>C3D40G01(01)</b>	1150 x 396 x 20	<b>4 290,48</b>	0,016	8,0
	<b>C4D40G01(01)</b>	1534 x 396 x 20	<b>5 477,56</b>	0,022	11,0
	<b>C5D40G01(01)</b>	1918 x 396 x 20	<b>6 270,52</b>	0,027	13,5
<i>с белыми матовыми стеклами 2 шт. в коробе из ДСП:</i>					
	<b>C2D40G01(02)</b>	766 x 396 x 20	<b>3 366,54</b>	0,050	14,7
	<b>C3D40G01(02)</b>	1150 x 396 x 20	<b>8 579,78</b>	0,070	34,2
	<b>C4D40G01(02)</b>	1534 x 396 x 20	<b>10 956,30</b>	0,097	36,9
	<b>C5D40G01(02)</b>	1918 x 396 x 20	<b>12 539,86</b>	0,119	44,8







<b>ВЕРХНЯЯ ПАНЕЛЬ ДЛЯ ШКАФА (декоративная - SOLO)</b>					
	<b>F40TPS</b>	400 x 450 x 18	<b>1 353,46</b>	0,007	5,4
	<b>F60TPS</b>	600 x 450 x 18	<b>1 550,52</b>	0,011	5,4
	<b>F80TPS</b>	800 x 450 x 18	<b>1 980,04</b>	0,014	7,9
	<b>F12TPS</b>	1200 x 450 x 18	<b>2 837,90</b>	0,020	10,3
	<b>F14TPS</b>	1400 x 450 x 18	<b>3 300,46</b>	0,023	11,5
	<b>F16TPS</b>	1600 x 450 x 18	<b>3 695,76</b>	0,026	12,7
	<b>F20TPS</b>	2000 x 450 x 18	<b>4 553,62</b>	0,032	15,2
	<b>F22TPS</b>	2200 x 450 x 18	<b>4 983,14</b>	0,036	16,4
	<b>F24TPS</b>	2400 x 450 x 18	<b>5 411,48</b>	0,039	17,6
<i>Применяются без боковых декоративных панелей.</i>					

<b>ШКАФ С РАЗДВИЖНЫМИ ДВЕРЬМИ НИЗКИЙ</b>					
	<b>C2C80SL</b>	800 x 430 x 800	<b>4 256,26</b>	0,071	35,8
<i>Низкий шкаф для документов, с раздвижными дверьми с замком, имеющими плавный ход. Шкаф состоит из двух упаковок. Изготавливается во всех цветах серии.</i>					

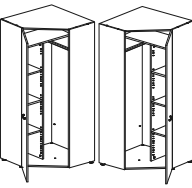
**Описание доступных вариантов расцветки:**

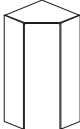
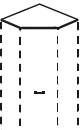
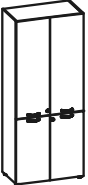
<b>SAKURA</b> - японская вишня	<b>KWNG</b> - венге Кибото
<b>CHERRY27</b> - пенсильванская вишня	<b>ROAK</b> - дуб Роул
<b>PAL</b> - палисандр	
<b>VAN</b> - ваниль	
<b>SAKURA-VAN</b> - японская вишня + ваниль (фасады ящиков, топы тумб с жалюзи)	
<b>CHERRY27-VAN</b> - пенсильв. вишня + ваниль (фасады ящиков, топы тумб с жалюзи)	
<b>PAL-VAN</b> - палисандр + ваниль (фасады ящиков, топы тумб с жалюзи)	

стр. 6/10

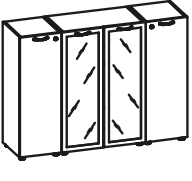
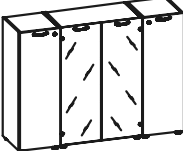
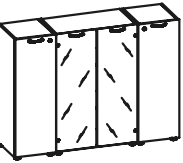
Цены даны на 14.07.2008	Модель	Размеры, мм (Д x Ш x В)	ЦЕНА (руб.)	Объем , куб.м	Вес, кг	Цены даны на 14.07.2008	Модель	Размеры, мм (Д x Ш x В)	ЦЕНА (руб.)	Объем , куб.м	Вес, кг	
<b>ГАРДЕРОБЫ</b>						<b>ШКАФ-ГАРДЕРОБ УГЛОВОЙ</b>						
	<b>C5C80W</b>	800 x 450 x 1950	<b>7 655,84</b>	0,169	76,9		<b>C5C40CW(L)</b>	870 x 870 x 1950	<b>12 738,10</b>	0,264	110,3	
	<b>C5C60W(L)</b>	600 x 450 x 1950	<b>6 764,94</b>	0,160	61,2		<b>C5C40CW(R)</b>	870 x 870 x 1950	<b>12 738,10</b>	0,264	110,3	
	<b>C5C60W(R)</b>	600 x 450 x 1950	<b>6 764,94</b>	0,160	61,2		<i>Угловой шкаф-гардероб, комплектуется вешалкой-штангой, полками и дверью без замка. Корпус выполнен в цвете титан, топы и двери - во всех цветах серии.</i>					
	<i>Гардеробы комплектуются дверьми с замками, телескопическими вешалками и 2-мя полками. Корпус выполнен в цвете титан, двери - во всех цветах серии.</i>							<b>C40TP-CW</b>	870 x 870 x 18	<b>1 353,46</b>	0,025	9,7
							<b>C5SP</b>	1942 x 450 x 18	<b>2 079,16</b>	0,046	23,4	
						<i>топ и декоративные панели, используются только в комплекте:</i>						
							<b>F40TPS-CW</b>	870 x 870 x 18	<b>3 860,96</b>	0,027	13,2	
						<i>топ SOLO, используется без боковых панелей, выполнен из МДФ, имеет оригинальный профильный край:</i>						
<b>ШКАФ С ГЛУХИМИ ДВЕРЬМИ</b>						<b>ШКАФ ОТКРЫТЫЙ</b>						
	<b>CAB01</b>	800 x 450 x 1950	<b>8 680,08</b>	0,186	85,8		<b>CAB02</b>	800 x 450 x 1950	<b>6 898,28</b>	0,156	73,3	
	<i>В комплект входит:</i>						<i>В комплект входит:</i>					
	<b>C5C80</b>	800 x 430 x 1950	<b>5 577,86</b>	0,134	64,3		<b>C5C80</b>	800 x 430 x 1950	<b>5 577,86</b>	0,134	64,3	
	<b>C2D40K-2</b>	766 x 794 x 18	<b>1 320,42</b>	0,022	9,0		<b>C2D40K-2</b>	766 x 794 x 18	<b>1 320,42</b>	0,022	9,0	
	<b>C3D40K-2</b>	1150 x 794 x 18	<b>1 781,80</b>	0,026	12,5							
<b>ШКАФ СО СТЕКЛЯННЫМИ ТОНИРОВАННЫМИ ДВЕРЬМИ</b>						<b>ШКАФ СО СТЕКЛЯННЫМИ ДВЕРЬМИ</b>						
	<b>CAB03</b>	800 x 450 x 1950	<b>10 198,74</b>	0,207	104,7		<b>CAB04</b>	800 x 450 x 1950	<b>9 405,78</b>	0,207	104,7	
	<i>В комплект входит:</i>						<i>В комплект входит:</i>					
	<b>C5C80</b>	800 x 430 x 1950	<b>5 577,86</b>	0,134	64,3		<b>C5C80</b>	800 x 430 x 1950	<b>5 577,86</b>	0,134	64,3	
	<b>C2D40K-2</b>	766 x 794 x 18	<b>1 320,42</b>	0,022	9,0		<b>C2D40K-2</b>	766 x 794 x 18	<b>1 320,42</b>	0,022	9,0	
	<b>C3GT(02)</b>	1150 x 396 x 5	<b>3 300,46</b>	0,051	31,4		<b>C3G(02)</b>	1150 x 396 x 5	<b>2 507,50</b>	0,051	31,4	
<b>ШКАФ С ДВЕРЬМИ В АЛЮМИНИЕВОЙ РАМКЕ</b>						<b>ГРЕДЕНЦИЯ С ДВЕРЬМИ В АЛЮМИНИЕВОЙ РАМКЕ</b>						
	<b>CAB05</b>	800 x 450 x 1950	<b>15 478,06</b>	0,226	107,5		<b>CAB06</b>	1600 x 450 x 1180	<b>20 195,70</b>	0,344	139,2	
	<i>В комплект входит:</i>						<i>В комплект входит:</i>					
	<b>C5C80</b>	800 x 430 x 1950	<b>5 577,86</b>	0,134	64,3		<b>C3C40</b>	400 x 430 x 1180	<b>2 738,78</b>	0,063	26,5	
	<b>C2D40K-2</b>	766 x 794 x 18	<b>1 320,42</b>	0,022	9,0		<b>C3C40</b>	400 x 430 x 1180	<b>2 738,78</b>	0,063	26,5	
	<b>C3D40G01(02)</b>	1150 x 396 x 20	<b>8 579,78</b>	0,070	34,2		<b>C3C80</b>	800 x 430 x 1180	<b>3 894,00</b>	0,096	39,5	
							<b>C3D40K(L)(01)</b>	1150 x 396 x 18	<b>1 122,18</b>	0,026	6,3	
							<b>C3D40K(R)(01)</b>	1150 x 396 x 18	<b>1 122,18</b>	0,026	6,3	
							<b>C3D40G01(02)</b>	1150 x 396 x 20	<b>8 579,78</b>	0,070	34,2	
<b>ГРЕДЕНЦИЯ СО СТЕКЛЯННЫМИ ТОНИРОВАННЫМИ ДВЕРЬМИ</b>						<b>ГРЕДЕНЦИЯ СО СТЕКЛЯННЫМИ ДВЕРЬМИ</b>						
	<b>CAB07</b>	1600 x 450 x 1180	<b>14 916,38</b>	0,325	136,4		<b>CAB08</b>	1600 x 450 x 1180	<b>14 123,42</b>	0,325	136,4	
	<i>В комплект входит:</i>						<i>В комплект входит:</i>					
	<b>C3C40</b>	400 x 430 x 1180	<b>2 738,78</b>	0,063	26,5		<b>C3C40</b>	400 x 430 x 1180	<b>2 738,78</b>	0,063	26,5	
	<b>C3C40</b>	400 x 430 x 1180	<b>2 738,78</b>	0,063	26,5		<b>C3C40</b>	400 x 430 x 1180	<b>2 738,78</b>	0,063	26,5	
	<b>C3C80</b>	800 x 430 x 1180	<b>3 894,00</b>	0,096	39,5		<b>C3C80</b>	800 x 430 x 1180	<b>3 894,00</b>	0,096	39,5	
	<b>C3D40K(L)(01)</b>	1150 x 396 x 18	<b>1 122,18</b>	0,026	6,3		<b>C3D40K(L)(01)</b>	1150 x 396 x 18	<b>1 122,18</b>	0,026	6,3	
	<b>C3D40K(R)(01)</b>	1150 x 396 x 18	<b>1 122,18</b>	0,026	6,3		<b>C3D40K(R)(01)</b>	1150 x 396 x 18	<b>1 122,18</b>	0,026	6,3	
	<b>C3GT(02)</b>	1150 x 396 x 5	<b>3 300,46</b>	0,051	31,4		<b>C3G(02)</b>	1150 x 396 x 5	<b>2 507,50</b>	0,051	31,4	
<i>Шкафы и двери имеют антибликовое меламиновое покрытие. Толщина боковин, задних стенок шкафов, полок - 18 мм. Края дверей окантованы кромкой ПВХ. Все двери могут быть перевернуты "ручкой вниз". Декоративные ТОПЫ-SOLO имеют оригинальный профильный край.</i>						<b>Описание доступных вариантов расцветки:</b>						
<i>Цены указаны со склада в Москве с учетом НДС.</i>						<b>SAKURA</b> - японская вишня <b>KWNG</b> - венге Кибото						
						<b>CHERRY27</b> - пенсильванская вишня <b>ROAK</b> - дуб Роул						
						<b>PAL</b> - палисандр						
						<b>VAN</b> - ваниль						
						<b>SAKURA-VAN</b> - японская вишня + ваниль (фасады ящиков, топы тумб с жалюзи)						
						<b>CHERRY27-VAN</b> - пенсильв. вишня + ваниль (фасады ящиков, топы тумб с жалюзи)						
						<b>PAL-VAN</b> - палисандр + ваниль (фасады ящиков, топы тумб с жалюзи)						

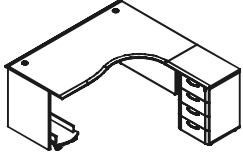
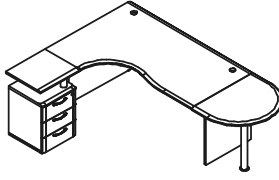
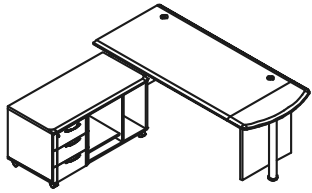
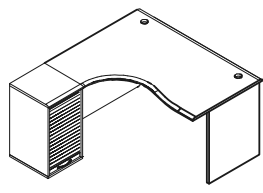
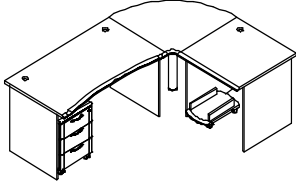
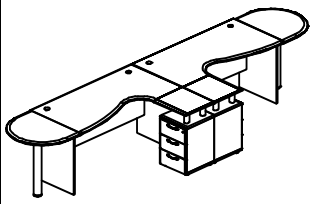
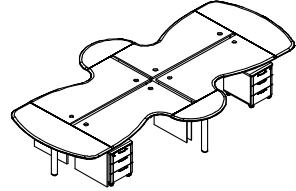
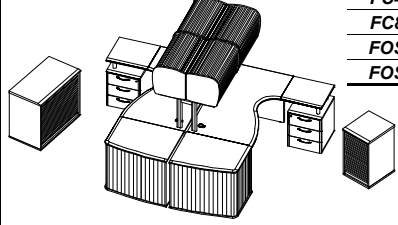
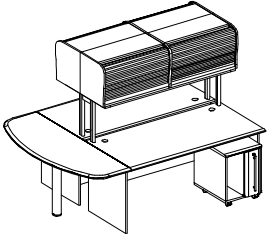
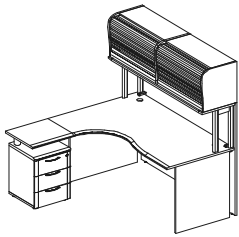
Цены даны на 14.07.2008	Модель	ЦЕНА (руб.)	Объем, куб.м	Вес, кг	Цены даны на 14.07.2008	Модель	ЦЕНА (руб.)	Объем, куб.м	Вес, кг
<b>ВАРИАНТ №1 (1400 x 1700 x 750)</b>					<b>ВАРИАНТ №2 (2200 x 1600 x 750)</b>				
	FEST1411(R)	10 923,26	0,118	54,2		FEST1611(L)	12 111,52	0,129	56,7
	FTR645	2 112,20	0,016	6,9		FKT4550-3D	9 305,48	0,155	30,0
	FFP4	7 227,50	0,176	27,3		FKT860	3 399,58	0,019	9,1
	FMP5030	1 814,84	0,016	4,8		L09	758,74	0,020	4,6
	<b>ИТОГО</b>	<b>22 077,80</b>	<b>0,326</b>	<b>93,2</b>		<b>ИТОГО</b>	<b>25 575,32</b>	<b>0,323</b>	<b>100,4</b>
<b>ВАРИАНТ №3 (1600 x 1800 x 750)</b>					<b>ВАРИАНТ №4 (2000 x 1500 x 750)</b>				
	FST1680	9 207,54	0,101	48,8		FEST1611(L)	12 111,52	0,129	56,7
	FKT830	2 178,28	0,013	7,3		FC4045TR	5 807,96	0,162	20,0
	L09	758,74	0,020	4,6		ZIP1	165,20	0,001	0,1
	FMC1155(R)	10 361,58	0,000	42,5		<b>ИТОГО</b>	<b>18 084,68</b>	<b>0,292</b>	<b>76,8</b>
	<b>ИТОГО</b>	<b>22 506,14</b>	<b>0,134</b>	<b>103,2</b>					
<b>ВАРИАНТ №5 (2300 x 1700 x 750)</b>					<b>ВАРИАНТ №6 (4400 x 1300 x 750)</b>				
	FXT1480	8 316,64	0,092	45,0		FEST1680(L)	9 207,54	0,101	48,8
	FST8080	5 543,64	0,063	33,2		FEST1680(R)	9 207,54	0,101	48,8
	FKT90	5 708,84	0,029	21,0		FKT4550-3D	9 305,48	0,155	30,0
	FMP3	7 293,58	0,139	22,7		FKT4550-3D	9 305,48	0,155	30,0
	L09	758,74	0,020	4,6		FKT860	3 399,58	0,019	9,1
	FMP5030	1 814,84	0,016	4,8		L09	758,74	0,020	4,6
	<b>ИТОГО</b>	<b>29 436,28</b>	<b>0,359</b>	<b>131,3</b>		L09	758,74	0,020	4,6
						<b>ИТОГО</b>	<b>45 342,68</b>	<b>0,590</b>	<b>185,0</b>
<b>ВАРИАНТ №7 (4460 x 2500 x 750)</b>					<b>ВАРИАНТ №8 (2400 x 2200 x 1696)</b>				
	FEST1680(L)	9 207,54	0,101	48,8		FEST1680(L)	9 207,54	0,101	48,8
	FEST1680(R)	9 207,54	0,101	48,8		FEST1680(R)	9 207,54	0,101	48,8
	FEST1680(L)	9 207,54	0,101	48,8		FKT4550-3D	9 305,48	0,155	30,0
	FEST1680(R)	9 207,54	0,101	48,8		FKT4550-3D	9 305,48	0,155	30,0
	FKT934	2 837,90	0,018	8,0		FC8060TR(R)	11 285,52	0,413	37,0
	FKT934	2 837,90	0,018	8,0		FC8060TR(L)	11 285,52	0,413	37,0
	FKT1634	6 303,56	0,040	20,0		OSM160	5 378,44	0,072	19,0
	FKT1634	6 303,56	0,040	20,0		FC4045TR	5 807,96	0,162	20,0
	FMP3	7 293,58	0,139	22,7		FC8045TR	8 811,06	0,316	30,5
	FMP3	7 293,58	0,139	22,7		FOS160TR	9 900,20	0,389	31,9
	FMP3	7 293,58	0,139	0,0		FOS160TR	9 900,20	0,389	31,9
	FMP3	7 293,58	0,139	22,7		<b>ИТОГО</b>	<b>99 394,94</b>	<b>2,666</b>	<b>364,9</b>
	L09	758,74	0,020	4,6					
	L09	758,74	0,020	4,6					
	L09	758,74	0,020	4,6					
	L09	758,74	0,020	4,6					
	<b>ИТОГО</b>	<b>87 322,36</b>	<b>1,156</b>	<b>337,6</b>					
<b>ВАРИАНТ №9 (2400 x 1634 x 1696)</b>					<b>ВАРИАНТ №10 (1600 x 1550 x 1696)</b>				
	FST1680	9 207,54	0,101	48,8		FEST1611(L)	12 111,52	0,129	56,7
	FST1680	9 207,54	0,101	48,8		FKT4550-3D	9 305,48	0,155	30,0
	FMO4745	16 202,58	0,215	29,4		OSS160	3 464,48	0,043	25,9
	FMO4745	16 202,58	0,215	29,4		FOS160TR	9 900,20	0,389	31,9
	FKT1634	6 303,56	0,040	20,0		<b>ИТОГО</b>	<b>34 781,68</b>	<b>0,716</b>	<b>144,5</b>
	OSM160	5 378,44	0,072	19,0					
	FOS160TR	9 900,20	0,389	31,9					
	FOS160TR	9 900,20	0,389	31,9					
	L09	758,74	0,020	4,6					
	<b>ИТОГО</b>	<b>83 061,38</b>	<b>1,542</b>	<b>263,8</b>					

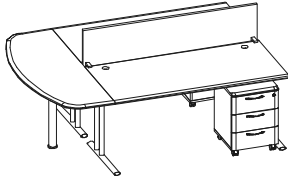
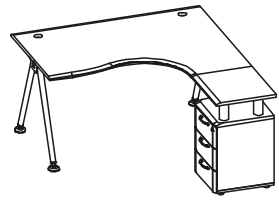
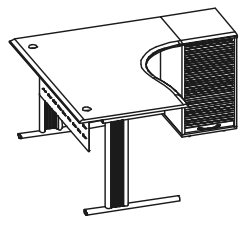
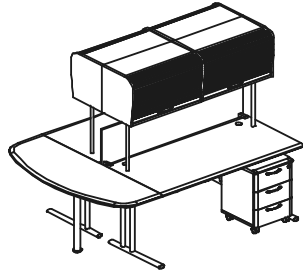
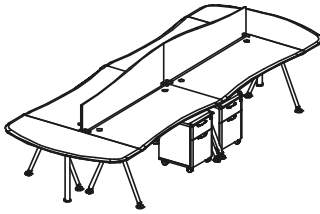
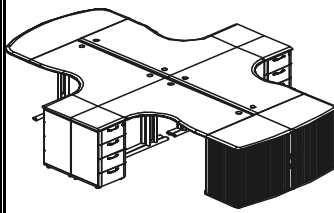
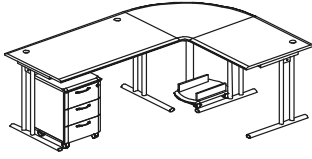
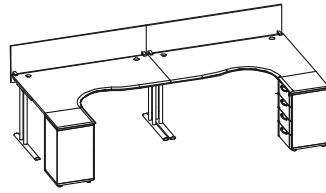

Цены даны на 14.07.2008					Цены даны на 14.07.2008				
Модель	ЦЕНА (руб.)	Объем, куб.м	Вес, кг		Модель	ЦЕНА (руб.)	Объем, куб.м	Вес, кг	
<b>ВАРИАНТ №11 (2200 x 1634 x 1072)</b>					<b>ВАРИАНТ №12 (1700 x 1600 x 750)</b>				
	FST1680T39	11 748,08	0,111	36,8		FEST1411Y41(R)	13 695,08	0,172	41,3
	FST1680T39	11 748,08	0,111	36,8		FKT4550-3D	9 305,48	0,155	30,0
	FKT1634	6 303,56	0,040	20,0		C41-2	560,50	0,001	0,5
	FMP3	7 293,58	0,139	22,7					
	FMP3	7 293,58	0,139	22,7					
	L09	758,74	0,020	4,6					
	DP160	2 277,40	0,019	11,4					
	<b>ИТОГО</b>	<b>47 423,02</b>	<b>0,579</b>	<b>154,9</b>		<b>ИТОГО</b>	<b>23 561,06</b>	<b>0,328</b>	<b>71,8</b>
<b>ВАРИАНТ №13 (1400 x 1500 x 750)</b>					<b>ВАРИАНТ №14 (2200 x 1634 x 1696)</b>				
	FEST1411T39(R)	13 298,60	0,123	41,1		FST1680T39	11 748,08	0,111	36,8
	FC4045TR	5 807,96	0,162	20,0		FST1680T39	11 748,08	0,111	36,8
	C39-2	824,82	0,001	1,5		FKT1634	6 303,56	0,040	20,0
	ZIP1	165,20	0,001	0,1		L09	758,74	0,020	4,6
	GF124	2 309,26	0,003	4,7		DP160	2 277,40	0,019	11,4
						OSM160	5 378,44	0,072	19,0
						FOS160TR	9 900,20	0,389	31,9
						FOS160TR	9 900,20	0,389	31,9
						FMP3	7 293,58	0,139	22,7
						FMP3	7 293,58	0,139	22,7
	<b>ИТОГО</b>	<b>22 405,84</b>	<b>0,290</b>	<b>67,4</b>		<b>ИТОГО</b>	<b>72 601,86</b>	<b>1,429</b>	<b>237,7</b>
<b>ВАРИАНТ №15 (4400 x 1634 x 1230)</b>					<b>ВАРИАНТ №16 (4000 x 3060 x 750)</b>				
	FXT1680Y41	12 111,52	0,160	37,0		FEST1411T39(L)	13 298,60	0,123	41,1
	FXT1680Y41	12 111,52	0,160	37,0		FEST1411T39(L)	13 298,60	0,123	41,1
	FXT1680Y41	12 111,52	0,160	37,0		FEST1411T39(R)	13 298,60	0,123	41,1
	FXT1680Y41	12 111,52	0,160	37,0		FEST1411T39(R)	13 298,60	0,123	41,1
	FKT1634	6 303,56	0,040	20,0		FFP4	7 227,50	0,176	27,3
	FKT1634	6 303,56	0,040	20,0		FFP4	7 227,50	0,176	27,3
	L09	758,74	0,020	4,6		FFP4	7 227,50	0,176	27,3
	L09	758,74	0,020	4,6		FFP4	7 227,50	0,176	27,3
	DPE160	2 804,86	0,025	15,3		FTR445	1 715,72	0,012	5,5
	DPE160	2 804,86	0,025	15,3		FTR445	1 715,72	0,012	5,5
	FMP2	7 095,34	0,139	22,4		FTR445	1 715,72	0,012	5,5
	FMP2	7 095,34	0,139	22,4		FTR445	1 715,72	0,012	5,5
	FMP2	7 095,34	0,139	22,4		ZIP1	165,20	0,001	0,1
	FMP2	7 095,34	0,139	22,4		ZIP1	165,20	0,001	0,1
						ZIP1	165,20	0,001	0,1
						ZIP1	165,20	0,001	0,1
						FKT1600	6 171,40	0,040	19,0
						L09	758,74	0,020	4,6
						FC8060TR(L)	11 285,52	0,413	37,0
						FC8060TR(R)	11 285,52	0,413	37,0
	<b>ИТОГО</b>	<b>96 561,76</b>	<b>1,366</b>	<b>317,4</b>		<b>ИТОГО</b>	<b>119 129,26</b>	<b>2,134</b>	<b>393,6</b>
<b>ВАРИАНТ №17 (2267 x 1667 x 750)</b>					<b>ВАРИАНТ №18 (3200 x 1534 x 1080)</b>				
	FST1480T39	10 824,14	0,104	33,6		FEST1611T39(L)	14 519,90	0,132	43,0
	FST8080T39	7 885,94	0,081	23,8		FEST1611T39(R)	14 519,90	0,132	43,0
	FMP3	7 293,58	0,139	22,7		DP160	2 277,40	0,019	11,4
	FMP5030	1 814,84	0,016	4,8		DP160	2 277,40	0,019	11,4
	FKT90	5 708,84	0,029	21,0		FFP4	7 227,50	0,176	27,3
	L09	758,74	0,020	4,6		FFP4	7 227,50	0,176	27,3
						FTR445	1 715,72	0,012	5,5
						FTR445	1 715,72	0,012	5,5
						ZIP1	165,20	0,001	0,1
						ZIP1	165,20	0,001	0,1
	<b>ИТОГО</b>	<b>34 286,08</b>	<b>0,389</b>	<b>110,5</b>		<b>ИТОГО</b>	<b>51 811,44</b>	<b>0,680</b>	<b>174,6</b>

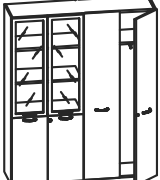
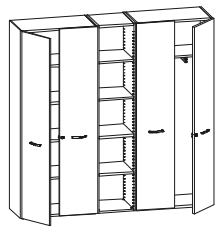
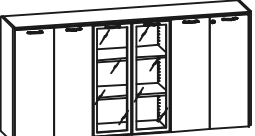
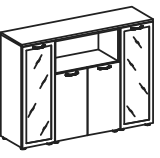
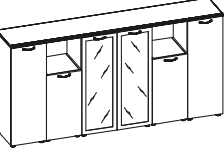
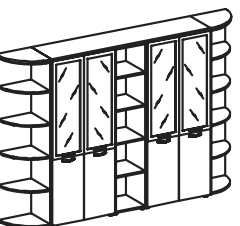
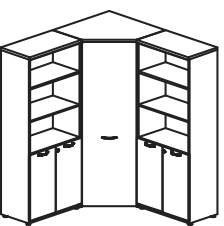
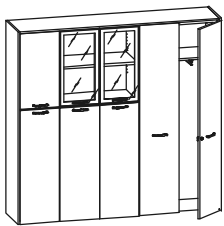
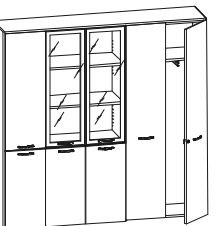
Цены даны на 14.07.2008					Цены даны на 14.07.2008						
Модель	ЦЕНА (руб.)	Объем, куб.м	Вес, кг		Модель	ЦЕНА (руб.)	Объем, куб.м	Вес, кг			
<b>ВАРИАНТ №19</b>					<b>ВАРИАНТ №20</b>						
<i>Шкафы:</i>					<i>Шкафы:</i>						
1 шт. C5C80	5 577,86	0,134	64,3		1 шт. C5C80	5 577,86	0,134	64,3			
<i>Двери к шкафам:</i>					<i>Двери к шкафам:</i>						
1 шт. C2D40K-2	1 320,42	0,022	9,0		1 шт. C5C80W	7 655,84	0,169	76,9			
1 шт. C3D40G01(02)	8 579,78	0,070	34,2	<i>Декоративные элементы:</i>							
1 шт. F80TPS	1 980,04	0,014	7,9	1 шт. F16TPS	3 695,76	0,026	12,7				
<b>ИТОГО</b>		<b>17 458,10</b>	<b>0,240</b>	<b>115,4</b>	<b>ИТОГО</b>		<b>26 829,66</b>	<b>0,421</b>	<b>197,1</b>		
<b>ВАРИАНТ №21</b>					<b>ВАРИАНТ №22</b>						
<i>Шкафы:</i>					<i>Шкафы:</i>						
1 шт. C5C80	5 577,86	0,134	64,3		3 шт. C3C80	11 682,00	0,288	118,5			
1 шт. C5C40	4 158,32	0,102	40,9		<i>Двери к шкафам:</i>						
1 шт. C5C80W	7 655,84	0,169	76,9		1 шт. C3D40-2	1 715,72	0,026	12,5			
<i>Двери к шкафам:</i>					1 шт. C3D40G01(02)	8 579,78	0,070	34,2			
1 шт. C5D40K-2	2 474,46	0,048	19,8	1 шт. C3D40K-2	1 781,80	0,026	12,5				
<i>Декоративные элементы:</i>					1 шт. F24TPS	5 411,48	0,039	17,6			
<b>ИТОГО</b>		<b>19 866,48</b>	<b>0,453</b>	<b>201,9</b>	<b>ИТОГО</b>		<b>29 170,78</b>	<b>0,449</b>	<b>195,3</b>		
<b>ВАРИАНТ №23</b>					<b>ВАРИАНТ №24</b>						
<i>Шкафы:</i>					<i>Шкафы:</i>						
2 шт. C3C40	5 477,56	0,126	53,0		2 шт. C2C40	4 092,24	0,092	38,4			
1 шт. C2C80	2 870,94	0,064	28,6		2 шт. C3C40	5 477,56	0,126	53,0			
1 шт. C3D40G01(02)	8 579,78	0,070	34,2		1 шт. C3C80	3 894,00	0,096	39,5			
1 шт. C2D40K-2	1 320,42	0,022	9,0	<i>Двери к шкафам:</i>							
<i>Декоративные элементы:</i>					1 шт. C3D40(L)(01)	990,02	0,026	6,3			
1 шт. C16TP	1 056,10	0,023	10,0	1 шт. C3D40(R)(01)	990,02	0,026	6,3				
1 шт. C3SP	1 484,44	0,028	15,4	1 шт. C3D40G01(02)	8 579,78	0,070	34,2				
<b>ИТОГО</b>		<b>20 789,24</b>	<b>0,333</b>	<b>150,2</b>	1 шт. C2D40(L)(01)	758,74	0,022	4,5			
					1 шт. C2D40(R)(01)	758,74	0,022	4,5			
					<i>Декоративные элементы:</i>						
					1 шт. F24TPS	5 411,48	0,000	17,6			
<b>ИТОГО</b>		<b>30 952,58</b>	<b>0,480</b>	<b>204,2</b>	<b>ИТОГО</b>		<b>30 952,58</b>	<b>0,480</b>	<b>204,2</b>		
<b>ВАРИАНТ №25</b>					<b>ВАРИАНТ №26</b>						
<i>Шкафы:</i>					<i>Шкафы:</i>						
1 шт. C5C40	4 158,32	0,102	40,9		1 шт. C5C40CW(L)	12 738,10	0,264	110,3			
2 шт. C5C80	11 155,72	0,268	128,6		2 шт. C5C80	11 155,72	0,268	128,6			
2 шт. C5C40SC	8 713,12	0,140	73,8		<i>Двери к шкафам:</i>						
<i>Двери к шкафам:</i>					2 шт. C2D40K-2	2 640,84	0,044	18,0			
2 шт. C3D40G01(02)	17 159,56	0,140	68,4	<i>Декоративные элементы:</i>							
2 шт. C2D40K-2	2 640,84	0,044	18,0	1 шт. F40TPS-CW	3 860,96	0,027	13,2				
<i>Декоративные элементы:</i>					2 шт. F80TPS	3 960,08	0,028	15,8			
1 шт. F20TPS	4 553,62	0,032	15,2	<b>ИТОГО</b>		<b>34 355,70</b>	<b>0,631</b>	<b>285,9</b>			
2 шт. F40TPS-SC	3 233,20	0,016	13,8	<b>ИТОГО</b>		<b>34 355,70</b>	<b>0,631</b>	<b>285,9</b>			
<b>ИТОГО</b>		<b>51 614,38</b>	<b>0,742</b>	<b>358,7</b>	<b>ИТОГО</b>		<b>34 355,70</b>	<b>0,631</b>	<b>285,9</b>		
<b>ВАРИАНТ №27</b>					<b>ВАРИАНТ №28</b>						
<i>Шкафы:</i>					<i>Шкафы:</i>						
1 шт. C5C40	4 158,32	0,102	40,9		1 шт. C5C40	4 158,32	0,102	40,9			
1 шт. C5C80	5 577,86	0,134	64,3		1 шт. C5C80	5 577,86	0,134	64,3			
1 шт. C5C80W	7 655,84	0,169	76,9		1 шт. C5C80W	7 655,84	0,169	76,9			
<i>Двери к шкафам:</i>					<i>Двери к шкафам:</i>						
1 шт. C3D40(L)(01)	990,02	0,026	6,3	1 шт. C2D40(L)(01)	758,74	0,022	4,5				
1 шт. C2D40(R)(01)	758,74	0,022	4,5	1 шт. C3D40(R)(01)	990,02	0,026	6,3				
1 шт. C3D40-2	1 715,72	0,026	12,5	1 шт. C2D40-2	1 254,34	0,022	9,0				
1 шт. C2D40G01(02)	3 366,54	0,050	14,7	1 шт. C3D40G01(02)	8 579,78	0,070	34,2				
<i>Декоративные элементы:</i>					<i>Декоративные элементы:</i>						
1 шт. C5SP	2 079,16	0,046	23,4	1 шт. C5SP	2 079,16	0,046	23,4				
1 шт. C20TP	1 320,42	0,028	12,5	1 шт. C20TP	1 320,42	0,028	12,5				
<b>ИТОГО</b>		<b>27 622,62</b>	<b>0,603</b>	<b>256,0</b>	<b>ИТОГО</b>		<b>32 374,48</b>	<b>0,619</b>	<b>272,0</b>		