

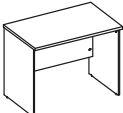









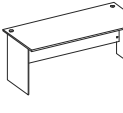
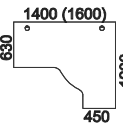
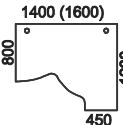
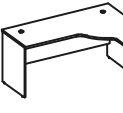
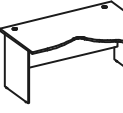
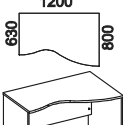
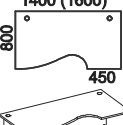

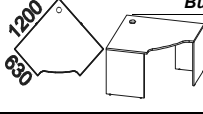
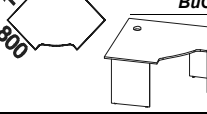

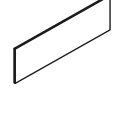

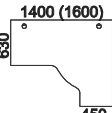
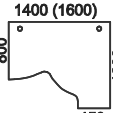
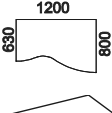
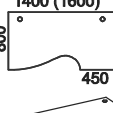

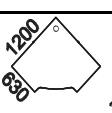
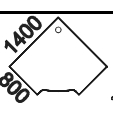

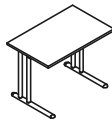

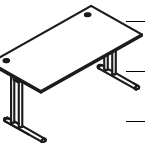
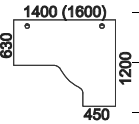
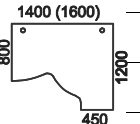
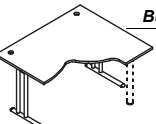
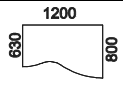
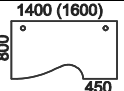
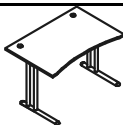
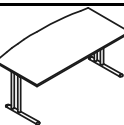
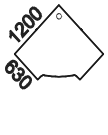

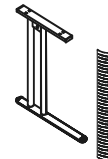
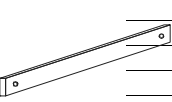



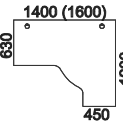
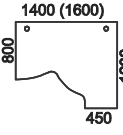

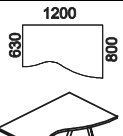
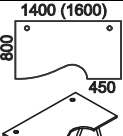

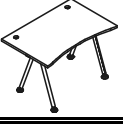
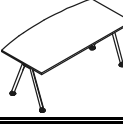
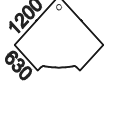

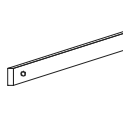
Цены даны на 14.07.2008	Модель	Размеры, мм (дл х шир х выс)	ЦЕНА (руб.)	Объем, куб.м	Вес, кг	Цены даны на 14.07.2008	Модель	Размеры, мм (дл х шир х выс)	ЦЕНА (руб.)	Объем, куб.м	Вес, кг
СТОЛЫ ПИСЬМЕННЫЕ (630)						СТОЛЫ ПИСЬМЕННЫЕ (800)					
	BuSD8063	800 x 630 x 750	2 144,06	0,054	30,4		BuSD8080	800 x 800 x 750	2 342,30	0,060	32,7
	BuSD1063	1000 x 630 x 750	2 375,34	0,063	33,7		BuSD1080	1000 x 800 x 750	2 672,70	0,070	36,6
	BuSD1263	1200 x 630 x 750	2 639,66	0,070	37,1		BuSD1280	1200 x 800 x 750	2 970,06	0,078	40,5
	BuSD1463	1400 x 630 x 750	2 804,86	0,078	40,3		BuSD1480	1400 x 800 x 750	3 167,12	0,087	44,3
	BuSD1563	1500 x 630 x 750	3 003,10	0,083	42,0		BuSD1580	1500 x 800 x 750	3 398,40	0,092	46,3
	BuSD1663	1600 x 630 x 750	3 135,26	0,086	43,6		BuSD1680	1600 x 800 x 750	3 530,56	0,097	48,2
							BuSD1880	1800 x 800 x 750	3 794,88	0,105	52,1
	Может комплектоваться лотком АКВ3000. Отверстия под кабель-канал - под заказ						Может комплектоваться лотком АКВ3000. Отверстия с заглушками под кабель-канал входят в стандартную комплектацию. Стол BuSD8080 имеет одно отверстие с заглушкой.				
СТОЛЫ ЭРГОНОМИЧНЫЕ (630)						СТОЛЫ ЭРГОНОМИЧНЫЕ (800)					
	BuESD1412-63(L)	1400 x 1200 x 750	4 586,66	0,108	52,7		BuESD1412(L)	1400 x 1200 x 750	4 619,70	0,108	52,7
	BuESD1412-63(R)	1400 x 1200 x 750	4 586,66	0,108	52,7		BuESD1412(R)	1400 x 1200 x 750	4 619,70	0,108	52,7
	BuESD1612-63(L)	1600 x 1200 x 750	5 082,26	0,120	57,8		BuESD1612(L)	1600 x 1200 x 750	5 115,30	0,120	57,8
	BuESD1612-63(R)	1600 x 1200 x 750	5 082,26	0,120	57,8		BuESD1612(R)	1600 x 1200 x 750	5 115,30	0,120	57,8
на рис. правый	Необходимо комплектовать опорой NML720 или расширителем с тумбой.					на рис. правый	Необходимо комплектовать опорой NML720 или расширителем с тумбой.				
СТОЛЫ ЭРГОНОМИЧНЫЕ (800 x 630)						СТОЛЫ ЭРГОНОМИЧНЫЕ (800)					
	BuESD8063(L)	1200 x 800 x 750	3 398,40	0,085	42,2		BuESD1481(L)	1400 x 800 x 750	3 827,92	0,087	44,3
	BuESD8063(R)	1200 x 800 x 750	3 398,40	0,085	42,2		BuESD1681(L)	1600 x 800 x 750	4 223,22	0,097	48,2
на рис. правый	Отверстия под кабель-канал - под заказ					на рис. правый	BuESD1481(R)	1400 x 800 x 750	3 827,92	0,087	44,3
							BuESD1681(R)	1600 x 800 x 750	4 223,22	0,097	48,2
СТОЛ ЭРГОНОМИЧНЫЙ						СТОЛ РУКОВОДИТЕЛЯ					
	BuSD1281	1200 x 800 x 750	3 563,60	0,078	40,5		BuXD1686	1600 x 880 x 750	4 256,26	0,101	50,4
							BuXD1886	1800 x 900 x 750	4 652,74	0,112	55,2
							Отверстия под кабель-канал - под заказ.				
СТОЛ УГЛОВОЙ (630)						СТОЛ УГЛОВОЙ (800)					
	BuCD1263	1200 x 1200 x 750	5 674,62	0,109	63,1		BuCD1480	1400 x 1400 x 750	6 829,84	0,129	78,1
	В комплект входит опора NML720.						В комплект входит опора NML720.				
СТОЛ-БРИФИНГ						ОПОРА ДЛЯ СТОЛА (ЛДСП)					
	BuSC1200	1200 x 630 x 750	2 672,70	0,070	37,1		BuSD-side	580 x 18 x 725	890,90	0,021	11,5
	Экран расположен по центру						Опоры для столов BuSD, BuESD				
							BuSC-side	580 x 18 x 725	890,90	0,021	11,5
							Опоры для брифинга - стола BuSC				
							BuSD135-side	580 x 18 x 725	1 550,52	0,039	19,5
							Опоры для угловых столов BuCD				
							BuSD63(L)-side	580 x 18 x 725	1 023,06	0,028	13,2
							BuSD63(R)-side	580 x 18 x 725	1 023,06	0,028	13,2
							Опоры для столов BuESD8063(L,R)				
							В упаковке 2 шт.				
ЗАДНЯЯ СТЕНКА ДЛЯ СТОЛА (ЛДСП)						Основные цвета: GREY (светло-серый), BEECH (бук), OLN (ольха), NL (орех лион), MAPL40 (клен), VAN (ваниль), LIL (сиреневый), KWNG (венге Кибото), ROAK (дуб Роул)					
	BuSD8080-2	756 x 18 x 500	494,42	0,012	7,4	Дополнительные цвета: TI (титан) - опоры столов (ЛДСП); GREEN (зелёный) - опоры столов (ЛДСП), двери, фасады тумб-шкафов, перегородки и фронтальные панели.					
	BuSD1080-2	956 x 18 x 500	593,54	0,016	8,6						
	BuSD1280-2	1156 x 18 x 500	692,66	0,018	9,8						
	BuSD1480-2	1356 x 18 x 500	725,70	0,021	10,9						
	BuSD1580-2	1456 x 18 x 500	857,86	0,023	11,5						
	BuSD1680-2	1556 x 18 x 500	890,90	0,024	12,1						
	BuSD1880-2	1756 x 18 x 500	990,02	0,027	13,3						

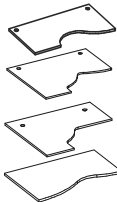
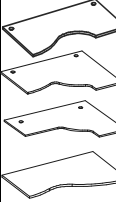
Края столешниц, расширителей, фасадов окантованы кромкой ПВХ.
 Толщина столешниц 25 мм.
 Мебель имеет антибликовое меламиновое покрытие.
 Металлические опоры покрыты прочной эпоксидной краской в цвете алюминий, имеют регулировку по высоте.



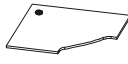
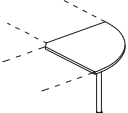

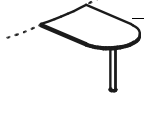
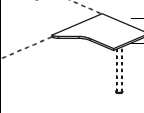



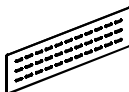

Цены даны на 14.07.2008	Модель	Размеры, мм (дл х шир х выс)	ЦЕНА (руб.)	Объем, куб.м	Вес, кг	Цены даны на 14.07.2008	Модель	Размеры, мм (дл х шир х выс)	ЦЕНА (руб.)	Объем, куб.м	Вес, кг
СТОЛЫ ПИСЬМЕННЫЕ (630)						СТОЛЫ ПИСЬМЕННЫЕ (800)					
	<i>BuSD8063P</i>	800 x 630 x 750	5 642,76	0,086	28,3		<i>BuSD8080P</i>	800 x 800 x 750	5 841,00	0,092	30,6
	<i>BuSD1063P</i>	1000 x 630 x 750	5 841,00	0,091	30,7		<i>BuSD1080P</i>	1000 x 800 x 750	6 138,36	0,098	33,6
	<i>BuSD1263P</i>	1200 x 630 x 750	6 170,22	0,096	33,3		<i>BuSD1280P</i>	1200 x 800 x 750	6 500,62	0,104	36,7
	<i>BuSD1463P</i>	1400 x 630 x 750	6 302,38	0,101	35,8		<i>BuSD1480P</i>	1400 x 800 x 750	6 170,22	0,110	39,8
	<i>BuSD1563P</i>	1500 x 630 x 750	6 368,46	0,104	37,1		<i>BuSD1580P</i>	1500 x 800 x 750	6 763,76	0,113	41,4
	<i>BuSD1663P</i>	1600 x 630 x 750	6 500,62	0,106	38,3		<i>BuSD1680P</i>	1600 x 800 x 750	6 895,92	0,117	42,9
Отверстия под кабель-канал - под заказ						<i>BuSD1880P</i> 1800 x 800 x 750 7 061,12 0,123 45,9 Отверстия с заглушками под кабель-канал входят в стандартную комплектацию. Стол <i>BuSD8080P</i> имеет одно отверстие с заглушкой.					
СТОЛЫ ЭРГОНОМИЧНЫЕ (630)						СТОЛЫ ЭРГОНОМИЧНЫЕ (800)					
	<i>BuESD1412-63P(L)</i>	1400 x 1200 x 750	8 084,18	0,131	48,2		<i>BuESD1412P(L)</i>	1400 x 1200 x 750	8 117,22	0,131	48,2
	<i>BuESD1412-63P(R)</i>	1400 x 1200 x 750	8 084,18	0,131	48,2		<i>BuESD1412P(R)</i>	1400 x 1200 x 750	8 117,22	0,131	48,2
	<i>BuESD1612-63P(L)</i>	1600 x 1200 x 750	8 447,62	0,140	52,5		<i>BuESD1612P(L)</i>	1600 x 1200 x 750	8 480,66	0,140	52,5
	<i>BuESD1612-63P(R)</i>	1600 x 1200 x 750	8 447,62	0,140	52,5		<i>BuESD1612P(R)</i>	1600 x 1200 x 750	8 480,66	0,140	52,5
Необходимо комплектовать опорой NML720 или расширителем с тумбой.						Необходимо комплектовать опорой NML720 или расширителем с тумбой. Может комплектоваться панелями FPxxx или FPWxxx.					
СТОЛЫ ЭРГОНОМИЧНЫЕ (800 x 630)						СТОЛЫ ЭРГОНОМИЧНЫЕ (800)					
	<i>BuESD8063P(L)</i>	1200 x 800 x 750	6 796,80	0,104	36,7		<i>BuESD1481P(L)</i>	1400 x 800 x 750	7 325,44	0,110	39,8
	<i>BuESD8063P(R)</i>	1200 x 800 x 750	6 796,80	0,104	36,7		<i>BuESD1481P(R)</i>	1400 x 800 x 750	7 325,44	0,110	39,8
	Отверстия под кабель-канал - под заказ						<i>BuESD1681P(L)</i>	1600 x 800 x 750	7 588,58	0,117	42,9
на рис. правый						на рис. правый					
СТОЛ ЭРГОНОМИЧНЫЙ						СТОЛ РУКОВОДИТЕЛЯ					
	<i>BuSD1281P</i>	1200 x 800 x 750	7 094,16	0,104	36,7		<i>BuXD1686P</i>	1600 x 880 x 750	7 621,62	0,121	45,1
							<i>BuXD1886P</i>	1800 x 900 x 750	7 918,98	0,130	49,0
Отверстия под кабель-канал - под заказ.											
СТОЛ УГЛОВОЙ (630)						СТОЛ УГЛОВОЙ (800)					
	<i>BuCD1263P</i>	1200 x 1200 x 750	9 074,20	0,135	60,7		<i>BuCD1480P</i>	1400 x 1400 x 750	10 393,44	0,155	76,1
	В комплект входит опора NML720.						В комплект входит опора NML720.				
ОПОРА МЕТАЛЛОКАРКАСА						ТРАВЕРСЫ					
	<i>L01-2</i>	570 x 50 x 725	4 619,70	0,064	15,6	<i>T063</i>	Лстола = 800 мм	264,32	0,001	1,2	
	В упаковке две опоры. Цена за упаковку.						<i>T083</i>	Лстола = 1000 мм	330,40	0,001	1,5
						<i>T103</i>	Лстола = 1200 мм	494,42	0,001	1,9	
						<i>T124</i>	Лстола = 1400 мм	494,42	0,001	2,3	
						<i>T133</i>	Лстола = 1500 мм	494,42	0,001	2,5	
						<i>T143</i>	Лстола = 1600 мм	527,46	0,001	2,7	
						<i>T163</i>	Лстола = 1800 мм	527,46	0,002	3,0	
Края столешниц, расширителей, фасадов окантованы кромкой ПВХ. Толщина столешниц 25 мм. Мебель имеет антибликовое меламиновое покрытие. Металлические опоры покрыты прочной эпоксидной краской в цвете алюминий, имеют регулировку по высоте.						Основные цвета: GREY (светло-серый), BEECH (бук), OLN (ольха), NL (орех лион), MAPL40 (клен), VAN (ваниль), LIL (сиреневый), KWNG (венге Кибото), ROAK (дуб Роул)					
						Дополнительные цвета: TI (титан) - опоры столов (ЛДСП); GREEN (зелёный) - опоры столов (ЛДСП), двери, фасады тумб-шкафов, перегородки и фронтальные панели.					

Цены даны на 14.07.2008	Модель	Размеры, мм (дл х шир х выс)	ЦЕНА (руб.)	Объем, куб.м	Вес, кг	Цены даны на 14.07.2008	Модель	Размеры, мм (дл х шир х выс)	ЦЕНА (руб.)	Объем, куб.м	Вес, кг
СТОЛЫ ПИСЬМЕННЫЕ (630)						СТОЛЫ ПИСЬМЕННЫЕ (800)					
	BuSD8063T40	800 x 630 x 750	4 882,84	0,064	20,4		BuSD8080T39	800 x 800 x 750	5 114,12	0,077	23,1
	BuSD1063T40	1000 x 630 x 750	5 180,20	0,069	22,9		BuSD1080T39	1000 x 800 x 750	5 510,60	0,083	26,2
	BuSD1263T40	1200 x 630 x 750	5 444,52	0,074	25,5		BuSD1280T39	1200 x 800 x 750	5 807,96	0,089	29,3
	BuSD1463T40	1400 x 630 x 750	5 741,88	0,080	27,9		BuSD1480T39	1400 x 800 x 750	6 137,18	0,096	32,3
	BuSD1563T40	1500 x 630 x 750	5 874,04	0,083	29,2		BuSD1580T39	1500 x 800 x 750	6 302,38	0,099	33,9
	BuSD1663T40	1600 x 630 x 750	6 006,20	0,085	30,4		BuSD1680T39	1600 x 800 x 750	6 434,54	0,103	35,4
	Отверстия под кабель-канал - под заказ						BuSD1880T39	1800 x 800 x 750	6 698,86	0,108	38,4
							Отверстия с заглушками под кабель-канал входят в стандартную комплектацию. Стол BuSD8080T39 имеет одно отверстие с заглушкой.				
СТОЛЫ ЭРГОНОМИЧНЫЕ (630)						СТОЛЫ ЭРГОНОМИЧНЫЕ (800)					
	BuESD1412-63T40(L)	1400 x 1200 x 750	7 523,68	0,110	40,3		BuESD1412T39(L)	1400 x 1200 x 750	7 589,76	0,117	40,7
	BuESD1412-63T40(R)	1400 x 1200 x 750	7 523,68	0,110	40,3		BuESD1412T39(R)	1400 x 1200 x 750	7 589,76	0,117	40,7
	BuESD1612-63T40(L)	1600 x 1200 x 750	7 953,20	0,119	44,6		BuESD1612T39(L)	1600 x 1200 x 750	8 019,28	0,126	45,0
	BuESD1612-63T40(R)	1600 x 1200 x 750	7 953,20	0,119	44,6		BuESD1612T39(R)	1600 x 1200 x 750	8 019,28	0,126	45,0
	Необходимо комплектовать опорой NML720 или расширителем с тумбой.						Необходимо комплектовать опорой NML720 или расширителем с тумбой. Может комплектоваться панелями FPxxx или FPWxxx.				
на рис. правый						на рис. правый					
СТОЛЫ ЭРГОНОМИЧНЫЕ (800 x 630)						СТОЛЫ ЭРГОНОМИЧНЫЕ (800)					
	BuESD8063T40(L)	1200 x 800 x 750	6 071,10	0,082	28,9		BuESD1481T39(L)	1400 x 800 x 750	6 797,98	0,096	32,3
	BuESD8063T40(R)	1200 x 800 x 750	6 071,10	0,082	28,9		BuESD1481T39(R)	1400 x 800 x 750	6 797,98	0,096	32,3
	Отверстия под кабель-канал - под заказ						BuESD1681T39(L)	1600 x 800 x 750	7 127,20	0,103	35,4
							BuESD1681T39(R)	1600 x 800 x 750	7 127,20	0,103	35,4
на рис. правый						на рис. правый					
СТОЛ ЭРГОНОМИЧНЫЙ						СТОЛ РУКОВОДИТЕЛЯ					
	BuSD1281T39	1200 x 800 x 750	6 401,50	0,089	29,3		BuXD1686T39	1600 x 880 x 750	7 160,24	0,107	37,6
							BuXD1886T39	1800 x 900 x 750	7 556,72	0,115	41,5
							Отверстия под кабель-канал - под заказ.				
СТОЛ УГЛОВОЙ (630)						СТОЛ УГЛОВОЙ (800)					
	BuCD1263T40	1200 x 1200 x 750	8 413,40	0,113	52,9		BuCD1480T39	1400 x 1400 x 750	9 700,78	0,140	68,7
	В комплект входит опора NML720.						В комплект входит опора NML720.				
ОПОРА МЕТАЛЛОКАРКАСА						ТРАВЕРСЫ - ИЗДЕЛИЯ ИЗ СЕРИИ GALA					
	L39-2	680 x 60 x 725	3 563,60	0,049	7,8		GE12	Лстола = 800 мм	593,54	0,001	1,5
	L40-2	580 x 60 x 725	3 530,56	0,042	7,4		GE13	Лстола = 1000 мм	758,74	0,001	1,9
	В упаковке две опоры. Цена за упаковку.						GE14	Лстола = 1200 мм	857,86	0,001	2,3
	C39-2	90 x 5 x 600	824,82	0,001	1,5		GE15	Лстола = 1400 мм	1 023,06	0,002	2,6
	Декоративная накладка C39-2 продается отдельно. Цвета: алюминий, синий, бордовый и зеленый. В упаковке две штуки.						GE16	Лстола = 1500 мм	1 089,14	0,002	2,8
							GE17	Лстола = 1600 мм	1 122,18	0,002	3,0
							GE18	Лстола = 1800 мм	1 221,30	0,002	3,3
Края столешниц, расширителей, фасадов окантованы кромкой ПВХ. Толщина столешниц 25 мм. Мебель имеет антибликовое меламиновое покрытие. Металлические опоры покрыты прочной эпоксидной краской в цвете алюминий, имеют регулировку по высоте.						Основные цвета: GREY (светло-серый), BEECH (бук), OLN (ольха), NL (орех лион), MAPL40 (клен), VAN (ваниль), LIL (сиреневый), KWNG (венге Кибото), ROAK (дуб Роул) Дополнительные цвета: TI (титан) - опоры столов (ЛДСП); GREEN (зелёный) - опоры столов (ЛДСП), двери, фасады тумб-шкафов, перегородки и фронтальные панели.					
Цены указаны со склада в Москве с учетом НДС.						стр. 3/13					

Цены даны на 14.07.2008	Модель	Размеры, мм (дл х шир х выс)	ЦЕНА (руб.)	Объем, куб.м	Вес, кг	Цены даны на 14.07.2008	Модель	Размеры, мм (дл х шир х выс)	ЦЕНА (руб.)	Объем, куб.м	Вес, кг
СТОЛЫ ПИСЬМЕННЫЕ (630)						СТОЛЫ ПИСЬМЕННЫЕ (800)					
	BuSD8063Y42	800 x 630 x 750	5 246,28	0,106	21,0		BuSD8080Y41	800 x 800 x 750	5 510,60	0,126	23,3
	BuSD1063Y42	1000 x 630 x 750	5 543,64	0,111	23,5		BuSD1080Y41	1000 x 800 x 750	5 907,08	0,132	26,4
	BuSD1263Y42	1200 x 630 x 750	5 807,96	0,116	26,1		BuSD1280Y41	1200 x 800 x 750	6 204,44	0,138	29,5
	BuSD1463Y42	1400 x 630 x 750	6 105,32	0,122	28,5		BuSD1480Y41	1400 x 800 x 750	6 533,66	0,145	32,5
	BuSD1563Y42	1500 x 630 x 750	6 237,48	0,125	29,8		BuSD1580Y41	1500 x 800 x 750	6 698,86	0,148	34,1
	BuSD1663Y42	1600 x 630 x 750	6 369,64	0,127	31,0		BuSD1680Y41	1600 x 800 x 750	6 831,02	0,152	35,6
							BuSD1880Y41	1800 x 800 x 750	7 095,34	0,157	38,6
								Отверстия с заглушками под кабель-канал входят в стандартную комплектацию.			
								Стол BuSD8080Y41 имеет одно отверстие с заглушкой.			
								Отверстия под кабель-канал - под заказ			
СТОЛЫ ЭРГОНОМИЧНЫЕ (630)						СТОЛЫ ЭРГОНОМИЧНЫЕ (800)					
	BuESD1412-63Y42(L)	1400 x 1200 x 750	7 887,12	0,152	40,9		BuESD1412Y41(L)	1400 x 1200 x 750	7 986,24	0,166	40,9
	BuESD1412-63Y42(R)	1400 x 1200 x 750	7 887,12	0,152	40,9		BuESD1412Y41(R)	1400 x 1200 x 750	7 986,24	0,166	40,9
	BuESD1612-63Y42(L)	1600 x 1200 x 750	8 316,64	0,161	45,2		BuESD1612Y41(L)	1600 x 1200 x 750	8 415,76	0,175	45,2
	BuESD1612-63Y42(R)	1600 x 1200 x 750	8 316,64	0,161	45,2		BuESD1612Y41(R)	1600 x 1200 x 750	8 415,76	0,175	45,2
								Необходимо комплектовать опорой NML720 или расширителем с тумбой.			
								Необходимо комплектовать опорой NML720 или расширителем с тумбой. Может комплектоваться панелями FPxxx или FPWxxx.			
								на рис. правый			
								на рис. правый			
СТОЛЫ ЭРГОНОМИЧНЫЕ (800 x 630)						СТОЛЫ ЭРГОНОМИЧНЫЕ (800)					
	BuESD8063Y42(L)	1200 x 800 x 750	6 434,54	0,124	29,5		BuESD1481Y41(L)	1400 x 800 x 750	7 194,46	0,145	32,5
	BuESD8063Y42(R)	1200 x 800 x 750	6 434,54	0,124	29,5		BuESD1481Y41(R)	1400 x 800 x 750	7 194,46	0,145	32,5
							BuESD1681Y41(L)	1600 x 800 x 750	7 523,68	0,152	35,6
							BuESD1681Y41(R)	1600 x 800 x 750	7 523,68	0,152	35,6
								на рис. правый			
								на рис. правый			
								Отверстия под кабель-канал - под заказ			
СТОЛ ЭРГОНОМИЧНЫЙ						СТОЛ РУКОВОДИТЕЛЯ					
	BuSD1281Y41	1200 x 800 x 750	6 797,98	0,138	29,5		BuXD1686Y41	1600 x 880 x 750	7 556,72	0,156	37,8
							BuXD1886Y41	1800 x 900 x 750	7 953,20	0,164	41,7
								Отверстия под кабель-канал - под заказ.			
СТОЛ УГЛОВОЙ (630)						СТОЛ УГЛОВОЙ (800)					
	BuCD1263Y42	1200 x 1200 x 750	8 776,84	0,155	53,5		BuCD1480Y41	1400 x 1400 x 750	10 097,26	0,189	68,9
								В комплект входит опора NML720.			
ОПОРА МЕТАЛЛОКАРКАСА						ТРАВЕРСЫ - ИЗДЕЛИЯ ИЗ СЕРИИ GALA					
	L41	680 x 80 x 725	1 980,04	0,049	4,0		GE12	Лстола = 800 мм	593,54	0,001	1,5
	L42	580 x 80 x 725	1 947,00	0,042	4,0		GE13	Лстола = 1000 мм	758,74	0,001	1,9
							GE14	Лстола = 1200 мм	857,86	0,001	2,3
							GE15	Лстола = 1400 мм	1 023,06	0,002	2,6
							GE16	Лстола = 1500 мм	1 089,14	0,002	2,8
							GE17	Лстола = 1600 мм	1 122,18	0,002	3,0
							GE18	Лстола = 1800 мм	1 221,30	0,002	3,3
	C41-2	500 x 25 x 90	560,50	0,001	0,5						
								Декоративная накладка C41-2 продается отдельно. В упаковке две штуки.			
Края столешниц, расширителей, фасадов окантованы кромкой ПВХ. Толщина столешниц 25 мм. Мебель имеет антибликовое меламиновое покрытие. Металлические опоры покрыты прочной эпоксидной краской в цвете алюминий, имеют регулировку по высоте.						Основные цвета: GREY (светло-серый), BEECH (бук), OLN (ольха), NL (орех лион), MAPL40 (клен), VAN (ваниль), LIL (сиреневый), KWNG (венге Кибото), ROAK (дуб Роул)					
						Дополнительные цвета: TI (титан) - опоры столов (ЛДСП); GREEN (зелёный) - опоры столов (ЛДСП), двери, фасады тумб-шкафов, перегородки и фронтальные панели.					
Цены указаны со склада в Москве с учетом НДС.						стр. 4/13					

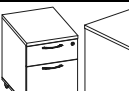
Цены даны на 14.07.2008	Модель	Размеры, мм (дл х шир х выс)	ЦЕНА (руб.)	Объем, куб.м	Вес, кг	Цены даны на 14.07.2008	Модель	Размеры, мм (дл х шир х выс)	ЦЕНА (руб.)	Объем, куб.м	Вес, кг
СТОЛЕШНИЦЫ ЛЕВЫЕ ЭРГОНОМИЧНЫЕ для мобильных перегородок						СТОЛЕШНИЦЫ ПРАВЫЕ ЭРГОНОМИЧНЫЕ для мобильных перегородок					
	BuESD1481(L)-1	1400 x 800 x 25	2 211,32	0,045	21,9		BuESD1481(R)-1	1400 x 800 x 25	2 211,32	0,045	21,9
	BuESD1681(L)-1	1600 x 800 x 25	2 441,42	0,052	24,6		BuESD1681(R)-1	1600 x 800 x 25	2 441,42	0,052	24,6
	BuESD1412(L)-1	1400 x 1200 x 25	3 003,10	0,066	30,3		BuESD1412(R)-1	1400 x 1200 x 25	3 003,10	0,066	30,3
	BuESD1612(L)-1	1600 x 1200 x 25	3 333,50	0,075	34,2		BuESD1612(R)-1	1600 x 1200 x 25	3 333,50	0,075	34,2
	BuESD1412-63L-1	1400 x 1200 x 25	2 970,06	0,066	30,3		BuESD1412-63R-1	1400 x 1200 x 25	2 970,06	0,066	30,3
	BuESD1612-63L-1	1600 x 1200 x 25	3 300,46	0,075	34,2		BuESD1612-63R-1	1600 x 1200 x 25	3 300,46	0,075	34,2
	BuESD8063(L)-1	1200 x 800 x 25	1 682,68	0,039	19,2		BuESD8063(R)-1	1200 x 800 x 25	1 682,68	0,039	19,2
Отверстия под кабель-канал для BuESD8063(L) - под заказ Заглушки в комплектацию BuESD8063(L) не входят.						Отверстия под кабель-канал для BuESD8063(R) - под заказ Заглушки в комплектацию BuESD8063(R) не входят.					
СТОЛЕШНИЦЫ ПРЯМЫЕ (800) для мобильных перегородок						СТОЛЕШНИЦЫ ПРЯМЫЕ (630) для мобильных перегородок					
	BuSD8080-1	800 x 800 x 25	956,98	0,027	13,8		BuSD8063-1	800 x 630 x 25	758,74	0,021	11,5
	BuSD1080-1	1000 x 800 x 25	1 188,26	0,033	16,5		BuSD1063-1	1000 x 630 x 25	890,90	0,026	13,6
	BuSD1280-1	1200 x 800 x 25	1 386,50	0,039	19,2		BuSD1263-1	1200 x 630 x 25	1 056,10	0,031	15,8
	BuSD1480-1	1400 x 800 x 25	1 550,52	0,045	21,9		BuSD1463-1	1400 x 630 x 25	1 188,26	0,036	17,9
	BuSD1580-1	1500 x 800 x 25	1 649,64	0,048	23,3		BuSD1563-1	1500 x 630 x 25	1 254,34	0,039	19,0
	BuSD1680-1	1600 x 800 x 25	1 748,76	0,052	24,6		BuSD1663-1	1600 x 630 x 25	1 353,46	0,041	20,0
	BuSD1880-1	1800 x 800 x 25	1 913,96	0,057	27,3	Отверстия под кабель-канал - под заказ					
Отверстия с заглушками под кабель-канал входят в стандартную комплектацию. Столешица BuSD8080-1 имеет одно отверстие с заглушкой.											
СТОЛЕШНИЦА ЭРГОНОМИЧНАЯ для мобильных перегородок						КОНФЕРЕНЦ-СТОЛ					
	BuSD1281-1	1200 x 800 x 25	1 980,04	0,039	19,2		BuRD800	800 x 800 x 750	3 200,16	0,062	20,7
СТОЛЕШНИЦЫ УГЛОВЫЕ для мобильных перегородок							BuRD1000	1000 x 1000 x 750	3 727,62	0,074	25,3
	BuCD1263-1	1200 x 1200 x 25	3 497,52	0,057	40,1		BuRD1200	1200 x 1200 x 750	4 157,14	0,089	30,9
	BuCD1480-1	1400 x 1400 x 25	4 652,74	0,077	55,1	СОЕДИНИТЕЛИ СТОЛОВ					
СОЕДИНИТЕЛИ СТОЛОВ						СОЕДИНИТЕЛИ СТОЛОВ					
	BuKD90	90гр.х800х(800)	1 947,00	0,045	15,0		BuKD934	934 x 417 x 750	1 880,92	0,028	13,1
	BuKD90(63)	90гр.х630х(630)	1 715,72	0,034	11,6		BuKD900	900 x 417 x 750	1 880,92	0,028	12,8
Опора NML720 входит в комплект.						Опора NML720 входит в комплект.					
БРИФИНГ-ПРИСТАВКА (для ВУХД)						РАСШИРИТЕЛИ СТОЛОВ (универсальные)					
	BuXR1280	1200 x 800 x 750	2 441,42	0,049	22,7		BuER8090(L)	800 x 860 x 25	1 254,34	0,026	14,6
Опора NML720 входит в комплект.							BuER8090(R)	800 x 860 x 25	1 254,34	0,026	14,6
СОЕДИНИТЕЛИ СТОЛОВ						СОЕДИНИТЕЛИ СТОЛОВ					
	BuKD1634	1634 x 600 x 750	3 234,38	0,053	25,5		BuKD1294	1294 x 600 x 750	2 507,50	0,042	19,6
	BuKD1600	1600 x 600 x 750	3 201,34	0,054	25,1		BuKD1260	1260 x 600 x 750	2 474,46	0,042	19,3
Опора NML720 и кронштейны C09-2 входят в комплект.						При применении соединителей BuKD1294 и BuKD1260 со столами на металлокаркасах необходимо докупать два комплекта кронштейнов C09 -2. Опора NML720 входит в комплект.					
Края столешниц, расширителей, фасадов окантованы кромкой ПВХ. Толщина столешниц 25 мм. Мебель имеет антибликовое меламиновое покрытие. Металлические опоры покрыты прочной эпоксидной краской в цвете алюминий, имеют регулировку по высоте.						Основные цвета: GREY (светло-серый), BEECH (бук), OLN (ольха), NL (орех лион), MAPL40 (клен), VAN (ваниль), LIL (сиреневый), KWNG (венге Кибото), ROAK (дуб Роул) Дополнительные цвета: TI (титан) - опоры столов (ЛДСП); GREEN (зелёный) - опоры столов (ЛДСП), двери, фасады тумб-шкафов, перегородки и фронтальные панели.					
Цены указаны со склада в Москве с учетом НДС.						стр. 5/13					

Цены даны на 14.07.2008	Модель	Размеры, мм (дл х шир х выс)	ЦЕНА (руб.)	Объем, куб.м	Вес, кг	Цены даны на 14.07.2008	Модель	Размеры, мм (дл х шир х выс)	ЦЕНА (руб.)	Объем, куб.м	Вес, кг	
РАСШИРИТЕЛИ СТОЛОВ						РАСШИРИТЕЛИ СТОЛОВ						
	ViTR4345	450 x 430 x 25	494,42	0,009	6,1		ViKD630	600 x 630 x 750	1 550,52	0,028	12,9	
	Расширитель устанавливается на шкаф-тумбу C1C43Dx и крепится к столу по стороне 450 мм. При компоновке с эргономичными столами необходимо докупать один комплект трапецевидных стяжек ZIP1.						При применении расширителя ViKD630 со столами на металлокаркасе необходимо докупать один комплект кронштейнов C09 -2. Опора NML720 входит в комплект.					
	ViTR6343	430 x 630 x 25	890,90	0,012	7,4		ViKD800	600x 800 x 750	2 079,16	0,033	13,7	
	Расширитель устанавливается на шкаф-тумбу C1C43Dx или на опору NML720 и крепится к столу по стороне 630 мм. Для крепления расширителя с тумбой к столу необходимо докупать один комплект трапецевидных стяжек ZIP1. При установке расширителя ViTR6343 на опору NML720 со столами на металлокаркасе по стороне 630 мм необходимо докупать один комплект кронштейнов C09 -2.						Опора NML720 и кронштейны C09-2 входят в комплект.					
	ViTR845	450 x 800 x 25	1 254,34	0,017	10,3							
	Кронштейны C09-2 входят в комплект. Расширитель ViTR845 устанавливается на опору NML720 или шкаф-тумбу C1C86D2 и тумбы C1C43Dx. При компоновке расширителя и тумбы C1C86D2 с эргономичными столами необходимо докупать один комплект трапецевидных стяжек ZIP1 (см.композицию №26)											
КРОНШТЕЙН C09-2						КОМПЛЕКТ ТРАПЕЦЕВИДНЫХ СТЯЖЕК						
	C09-2	300x 20x 20	396,48	0,002	1,2		ZIP1	39x 16 x 21	165,20	0,001	0,1	
	применяется: 1. Для соединения расширителя ViTR6343 со столами на металлокаркасе по стороне 630 мм ; 2. Для соединения расширителя ViKD630 со столами на металлокаркасе.						Комплект трапецевидных стяжек (2шт.) применяется для соединения шкафов-тумб со столами ViESDxxxx(L,R) по стороне 450 мм (см. композиции № 21 ,26 ,34 ,35 ,44);					
ПОЛКИ С ЖАЛЮЗИ						ПОЛКИ ОТКРЫТЫЕ - ИЗДЕЛИЯ ИЗ СЕРИИ GALA						
	BOS060TR	600 x 425 x 450	4 850,98	0,154	15,2		G162	700 x 395 x 390	1 781,80	0,036	17,0	
	BOS080TR	800 x 425 x 450	5 807,96	0,201	18,0		G159	800 x 395 x 390	1 913,96	0,040	18,3	
	Для крепления на стену.						G160	1000 x 395 x 390	2 408,38	0,045	25,5	
	BOS120TR	1200 x 425 x 450	7 788,00	0,295	26,3		G161	1200 x 395 x 390	2 408,38	0,051	28,2	
	BOS140TR	1400 x 425 x 450	8 844,10	0,342	29,1		Все полки могут устанавливаться на надстройки OSMxxx: OSM140 (G162 - 2 шт.), OSM150 (G162+G159) Полки G162, G159 и G160 вешаются на стену. Полки открытые выполняются в цветах: TI, VAN, LIL, TERRA, GREEN					
	BOS150TR	1500 x 425 x 450	9 272,44	0,366	30,5							
	BOS160TR	1600 x 425 x 450	9 900,20	0,389	31,9							
	Устанавливаются на надстройки OSM120 (BOS120TR), OSM140 (BOS140TR), OSM160 (BOS150TR), OSM160 (BOS160TR).											
ПОЛКИ НАСТОЛЬНЫЕ						НАДСТРОЙКИ НА СТОЛЫ ("зеркальные")						
	ViCR050	500 x 320 x 333	3 034,96	0,008	6,1		OSM120	1080 x 628 x 500	5 082,26	0,030	13,0	
	ViCR070	700 x 320 x 333	3 101,04	0,010	6,8		OSM140	1280 x 628 x 500	5 214,42	0,062	15,0	
	ViCR090	900 x 320 x 333	3 167,12	0,011	7,6		OSM150	1380 x 628 x 500	5 313,54	0,067	17,0	
	ViCR110	1100 x 320 x 333	3 233,20	0,013	8,3		OSM160	1480 x 628 x 500	5 378,44	0,072	19,0	
	Кронштейны входят в комплект.						OSM180	1660 x 628 x 500	5 477,56	0,075	21,0	
							Каркас - надстройка применяется на зеркально расположенных столах и служит для установки полок.					
ЛОТОК ДЛЯ КЛАВИАТУРЫ						ЛОТОК ДЛЯ КЛАВИАТУРЫ						
	AKB3000	709 x 403 x 77	890,90	0,010	6,2		NKB3000-G	600 x 275 x 40	758,74	0,010	2,0	
	Лоток крепится в любом месте столешницы. Шариковая направляющая имеет плавный бесшумных ход. Лоток не применяется со столами на металлокаркасе и со столами ViSD8063, ViSD8080.						(пластик-серый)	NKB3000-B	600 x 275 x 40	758,74	0,010	2,0
							(пластик-черный)	Крепится в любом месте столешницы. Рекомендуется для прямых столов на металлокаркасе.				
ПОДСТАВКА ПОД МОНИТОР						ПОДСТАВКА ПОД СИСТЕМНЫЙ БЛОК						
	ViMS90	636 x 450 x 136	593,54	0,013	7,2		NKB3000	729 x 400 x 18	462,56	0,012	4,7	
							(из ЛДСП в цвет столешницы)	Применяется со столами ViSD8063 и ViSD8080, крепится к опорам ViSD-side				
ПОДСТАВКА ПОД СИСТЕМНЫЙ БЛОК						ПОДСТАВКА ПОД СИСТЕМНЫЙ БЛОК						
	PCS	690 x 350 x 220	1 682,68	0,010	4,0		MP504	500 x 300 x 135	561,68	0,012	9,1	
	Подставка навешивается на двойную ногу-опору L01-2.						Изготавливается во всех цветах серии и в цвете титан. Подставка на роликовых опорах.					
ОПОРА для расширителей (цвет "серебро")						ОПОРА для расширителей (цвет "серебро")						
							NML720-W	диам.51 x 720	626,58	0,013	3,5	
							Цена указана за одну опору.					

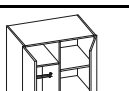
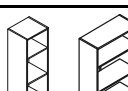
Цены даны на 14.07.2008	Модель	Размеры, мм (дл х шир х выс)	ЦЕНА (руб.)	Объем, куб.м	Вес, кг	Цены даны на 14.07.2008	Модель	Размеры, мм (дл х шир х выс)	ЦЕНА (руб.)	Объем, куб.м	Вес, кг		
ПАНЕЛИ ФРОНТАЛЬНЫЕ (металлические)						ПАНЕЛИ ФРОНТАЛЬНЫЕ (ДСП)							
	<i>FP060</i>	для Стола=800	1 913,96	0,002	2,6		<i>FPW060</i>	для Стола=800	1 089,14	0,009	4,4		
	<i>FP080</i>	для Стола=1000	2 112,20	0,003	3,3		<i>FPW080</i>	для Стола=1000	1 187,08	0,010	5,7		
	<i>FP100</i>	для Стола=1200	2 276,22	0,003	4,0		<i>FPW100</i>	для Стола=1200	1 286,20	0,013	7,0		
	<i>FP120</i>	для Стола=1400	2 573,58	0,004	4,7		<i>FPW120</i>	для Стола=1400	1 385,32	0,015	8,3		
	<i>FP130</i>	для Стола=1500	2 606,62	0,004	5,1		<i>FPW130</i>	для Стола=1500	1 451,40	0,016	8,9		
	<i>FP140</i>	для Стола=1600	2 672,70	0,004	5,4		<i>FPW140</i>	для Стола=1600	1 484,44	0,017	9,6		
	<i>FP160</i>	для Стола=1800	2 837,90	0,005	6,2		<i>FPW160</i>	для Стола=1800	1 616,60	0,019	10,9		
Крепятся к столу при помощи пары кронштейнов C38-2 Кронштейны C38-2 входят в комплект.						Крепятся к столу при помощи пары кронштейнов C38-2 Кронштейны C38-2 входят в комплект.							
РАЗДЕЛИТЕЛЬНЫЕ ПЕРЕГОРОДКИ						РАЗДЕЛИТЕЛЬНЫЕ ПЕРЕГОРОДКИ ("волна")							
	<i>DP063</i>	630 x 400 x 18	1 782,98	0,009	4,9		<i>DPE063</i>	630 x 550 x 18	2 046,12	0,011	6,9		
	<i>DP080</i>	800 x 400 x 18	1 847,88	0,010	6,2		<i>DPE080</i>	800 x 550 x 18	2 178,28	0,013	8,2		
	<i>DP100</i>	1000 x 400 x 18	1 980,04	0,013	7,5		<i>DPE100</i>	1000 x 550 x 18	2 376,52	0,016	10,1		
	<i>DP120</i>	1200 x 400 x 18	2 046,12	0,015	8,8		<i>DPE120</i>	1200 x 550 x 18	2 541,72	0,019	11,4		
	<i>DP140</i>	1400 x 400 x 18	2 178,28	0,017	10,1		<i>DPE140</i>	1400 x 550 x 18	2 706,92	0,022	13,4		
	<i>DP150</i>	1500 x 400 x 18	2 211,32	0,018	10,8		<i>DPE150</i>	1500 x 550 x 18	2 739,96	0,024	14,0		
	<i>DP160</i>	1600 x 400 x 18	2 277,40	0,019	11,4		<i>DPE160</i>	1600 x 550 x 18	2 804,86	0,025	15,3		
	<i>DP180</i>	1800 x 400 x 18	2 409,56	0,021	12,7		<i>DPE180</i>	1800 x 550 x 18	3 102,22	0,028	16,6		
Крепятся к столу при помощи пары кронштейнов C16-2 Кронштейны C16-2 входят в комплект.						Крепятся к столу при помощи пары кронштейнов C16-2 Кронштейны C16-2 входят в комплект. Высота низкого края перегородок DPE совпадает с высотой перегородок DP .							
РАЗДЕЛИТЕЛЬНЫЕ ПЕРЕГОРОДКИ БОКОВЫЕ (для столов шириной 800 мм)						ОРГАНИЗАТОР НАСТОЛЬНЫЙ (комплект)							
	<i>DPS080</i>	800 x 400 x 18	1 847,88	0,010	6,2		<i>KF6143</i>	880 x 270 x 250	3 300,46	0,018	3,1		
	<i>DPES080</i>	800 x 550 x 18	2 211,32	0,013	8,2		Настольный органайзер крепится к столешнице. В комплект входит: 2 опоры-кронштейна, перекладина, стойка CD, телефонная стойка, и 3-х секционный поддон для папок. Цвет опор и перекладины - серебро. Цвет лотков - черный. Производство Китай.						
	применяются со столами глубиной 800 мм на опорах ДСП и на металлокаркасе, не применяются со столами ВиESD8063 (L,R)												
ТУМБОЧКИ МОБИЛЬНЫЕ						ШКАФЫ-ТУМБЫ С ЯЩИКАМИ							
	с двумя ящиками		<i>СМР43D2</i>	432 x 452 x 611	3 927,04	0,149	23,6		<i>С1С43D4</i>	429x 448 x 725	4 323,52	0,183	28,5
	с тремя ящиками		<i>СМР43D3</i>	432 x 452 x 611	3 728,80	0,149	24,3		<i>С1С43D3</i>	429x 448 x 725	4 059,20	0,183	27,7
									<i>С1С43D2</i>	429x 448 x 725	4 026,16	0,183	27,0
									<i>С1С86D2</i>	858x 448 x 725	6 831,02	0,357	43,8
	Тумбы выполнены в доступных цветах, указанных в прайс-листе.						Корпуса шкаф-тумб выполнены в титане, фасады выполнены во всех доступных цветах серии. Тумбы имеют центральный замок на все ящики. Файловые ящики комплектуются направляющими для файлов.						
ГАРДЕРОБ И ДЕКОРАТИВНЫЙ ТОП						УГЛОВОЙ СТЕЛЛАЖ							
	<i>Ви5С80W</i>	800 x 600 x 1950	7 986,24	0,179	77,9		<i>Ви5С40SC</i>	350 x 350 x 1950	3 233,20	0,051	32,2		
	Гардероб комплектуется двойными дверьми с замком (С5D40К-2), штангой и двумя полками. Фасады гардероба выполнены в доступных цветах, указанных в прайс-листе. Декоративный топ для гардероба						<i>Ви3С40SC</i>	350 x 350 x 1180	2 310,44	0,033	22,5		
	<i>Ви8060TPS</i>	800 x 600 x 25	626,58	0,018	5,2		<i>Ви1С40SC</i>	350 x 350 x 725	1 814,84	0,022	17,1		
	Полки для гардероба, цена за упаковку из 1 шт.:						Угловой стеллаж применяется для завершения композиций из шкафов. Стеллажи выполнены в доступных цветах, указанных в прайс-листе.						
	<i>ВиС8060</i>	762 x 560 x 18	692,66	0,012	8,0								
ГАРДЕРОБ И ДЕКОРАТИВНЫЙ ТОП						ШКАФЫ ОТКРЫТЫЕ - 5С И 3С							
	<i>Ви5С90W</i>	880 x 600 x 1950	9 966,28	0,227	101,1		<i>Ви5С40</i>	400 x 350 x 1950	2 903,98	0,076	11,6		
	Гардероб комплектуется двойными дверьми с замком, штангой и полками. Фасады гардероба выполнены в доступных цветах, указанных в прайс-листе. Декоративный топ для гардероба						<i>Ви5С80</i>	800 x 350 x 1950	4 388,42	0,094	45,5		
	<i>Ви90TPS</i>	880 x 600 x 25	692,66	0,020	11,9		<i>Ви3С40</i>	400 x 350 x 1180	1 947,00	0,048	8,8		
	Полки для гардероба, цена за упаковку из 1 шт.:						<i>Ви3С80</i>	800 x 350 x 1180	2 705,74	0,072	15,1		
	<i>ВиС8090</i>	412 x 560 x 18	494,42	0,007	5,7		Шкаф Ви5С80 состоит из двух упаковок. Двери и верхняя декоративная панель в комплект не входят. Корпус шкафа и полки выполнены в цвете титан.						

Края декоративных панелей и дверей окантованы кромкой ПВХ.

Толщина стенок шкафов - 18 мм, полки - 18 мм.











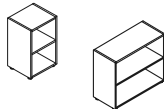

Мебель имеет антибликовое меламиновое покрытие.

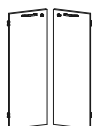
Корпуса шкафов выполнены в цвете титан.

Основные цвета: GREY (светло-серый), BEECH (бук), OLH (ольха), NL (орех лион)
MAPL40 (клен), VAN (ваниль), LIL (сиреневый), KWNG (венге Кибото),
ROAK (дуб Роул)

Дополнительные цвета: TI (титан) - опоры столов (ЛДСП);

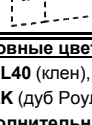
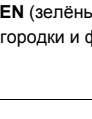
GREEN (зелёный) - опоры столов (ЛДСП), двери, фасады тумб-шкафов, перегородки и фронтальные панели.

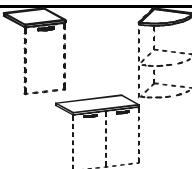
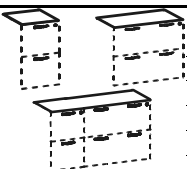
Цены даны на 14.07.2008					Цены даны на 14.07.2008						
Модель	Размеры, мм (Д x Ш x В)	ЦЕНА (руб.)	Объем, куб.м	Вес, кг	Модель	Размеры, мм (Д x Ш x В)	ЦЕНА (руб.)	Объем, куб.м	Вес, кг		
ШАКАФЫ ОТКРЫТЫЕ - 1С					ДВЕРИ 1D (для шкафа 1С)						
	Bu1C40	400 x 350 x 725	1 386,50	0,032	7,4		Bu1D40K(L)(01)	693 x 396 x 18	725,70	0,020	4,7
	Bu1C80	800 x 350 x 725	1 947,00	0,046	12,2		Bu1D40K(R)(01)	693 x 396 x 18	725,70	0,020	4,7
Корпус шкафа и полки выполнены в цвете титан. Двери и верхняя декоративная панель в комплект не входят.					одинарные с замком (в упаковке 1 шт.) одинарные без замка (в упаковке 1 шт.) одинарные с замком (в упаковке 2 шт.) одинарные без замка (в упаковке 2 шт.) двойные с замком: двойные без замка:						
ПОЛКИ ДЛЯ ШКАФОВ					ДВЕРИ 2D						
	BuCS40	331 x 362 x 18	363,44	0,004	4,4		C2D40K(L)(01)	766 x 396 x 18	890,90	0,022	4,5
	BuCS80	331 x 762 x 18	494,42	0,008	5,9		C2D40K(R)(01)	766 x 396 x 18	890,90	0,022	4,5
Полки для шкафов, цена за упаковку из 1 шт.:					одинарные без замка (в упаковке 1 шт.) одинарные с замком (в упаковке 2 шт.) одинарные без замка (в упаковке 2 шт.) двойные с замком: двойные без замка:						
ДВЕРИ 3D (для шкафов 3С)					ДВЕРИ 5D (для шкафов 5С)						
	Bu1D40(L)(01)	693 x 396 x 18	626,58	0,020	4,7		C3D40K(L)(01)	1150 x 396 x 18	1 122,18	0,026	6,3
	Bu1D40(R)(01)	693 x 396 x 18	626,58	0,020	4,7		C3D40K(R)(01)	1150 x 396 x 18	1 122,18	0,026	6,3
	Bu1D40(L)(02)	693 x 396 x 18	1 254,34	0,020	7,9		C3D40(L)(01)	1150 x 396 x 18	990,02	0,026	6,3
	Bu1D40(R)(02)	693 x 396 x 18	1 254,34	0,020	7,9		C3D40(R)(01)	1150 x 396 x 18	990,02	0,026	6,3
	Bu1D40K-2	693 x 794 x 18	1 122,18	0,020	9,4		C3D40K(L)(02)	1150 x 396 x 18	1 980,04	0,026	11,7
	Bu1D40-2	693 x 794 x 18	990,02	0,020	9,4		C3D40K(R)(02)	1150 x 396 x 18	1 980,04	0,026	11,7
	C2D40(L)(02)	766 x 396 x 18	1 583,56	0,022	8,1		C3D40(L)(02)	1150 x 396 x 18	1 715,72	0,026	11,7
	C2D40(R)(02)	766 x 396 x 18	1 583,56	0,022	8,1		C3D40(R)(02)	1150 x 396 x 18	1 715,72	0,026	11,7
	C2D40K-2	766 x 794 x 18	1 320,42	0,022	9,0		C3D40K(L)(02)	1150 x 396 x 18	1 980,04	0,026	11,7
	C2D40-2	766 x 794 x 18	1 254,34	0,022	9,0		C3D40K(R)(02)	1150 x 396 x 18	1 980,04	0,026	11,7
	C5D40K(L)(01)	1918 x 396 x 18	1 682,68	0,048	9,9		C2G(01)	766 x 396 x 5	1 221,30	0,007	3,7
	C5D40K(R)(01)	1918 x 396 x 18	1 682,68	0,048	9,9		C2G(02)	766 x 396 x 5	2 441,42	0,033	15,8
	C5D40(L)(01)	1918 x 396 x 18	1 583,56	0,048	9,9		C2G(04)	766 x 396 x 5	4 884,02	0,046	21,4
	C5D40(R)(01)	1918 x 396 x 18	1 583,56	0,048	9,9		C3G(01)	1150 x 396 x 5	1 254,34	0,011	5,7
	C5D40K(L)(02)	1918 x 396 x 18	2 903,98	0,048	18,8		C2GT(01)	766 x 396 x 5	1 287,38	0,007	3,7
	C5D40K(R)(02)	1918 x 396 x 18	2 903,98	0,048	18,8		C3GT(01)	1150 x 396 x 5	1 649,64	0,011	5,7
	C5D40(L)(02)	1918 x 396 x 18	2 705,74	0,048	18,8		C2GT(02)	766 x 396 x 5	2 573,58	0,033	15,8
	C5D40(R)(02)	1918 x 396 x 18	2 705,74	0,048	18,8		C3GT(02)	1150 x 396 x 5	3 300,46	0,051	31,4
	C5D40K-2	1918 x 794 x 18	2 474,46	0,048	19,8		C2GT(04)	766 x 396 x 5	5 148,34	0,046	21,4
	C5D40-2	1918 x 794 x 18	2 277,40	0,048	19,8		C3GT(04)	1150 x 396 x 5	6 599,74	0,070	44,5
	C2D40G01(01)	766 x 396 x 20	3 399,58	0,011	5,5		C2D40G01(01)	766 x 396 x 20	3 399,58	0,011	5,5
	C3D40G01(01)	1150 x 396 x 20	4 290,48	0,016	8,0		C2D40G01(02)	766 x 396 x 20	6 797,98	0,050	14,7
	C2D40G01(02)	766 x 396 x 20	6 797,98	0,050	14,7		C3D40G01(02)	1150 x 396 x 20	8 579,78	0,070	34,2
	C3D40G01(02)	1150 x 396 x 20	8 579,78	0,070	34,2						
ВЕРХНЯЯ ПАНЕЛЬ ДЛЯ ШКАФА (декоративная - SOLO)					ВЕРХНЯЯ ПАНЕЛЬ ДЛЯ ШКАФОВ-ТУМБ (декоративная - SOLO)						
	Bu357PS-SC	368 x 368 x 25	494,42	0,006	6,3		CP043TPS	430 x 452 x 25	396,48	0,009	3,6
	Bu40TPS	400 x 368 x 25	264,32	0,006	5,5		CP086TPS	859 x 452 x 25	659,62	0,016	7,1
	Bu80TPS	800 x 368 x 25	462,56	0,012	8,0		CP129TPS	1288 x 452 x 25	956,98	0,024	10,7
	Bu12TPS	1200 x 368 x 25	626,58	0,017	10,5		CP172TPS	1717 x 452 x 25	1 221,30	0,031	14,2
	Bu16TPS	1600 x 368 x 25	791,78	0,023	13,0		CP215TPS	2146 x 452 x 25	1 517,48	0,037	17,8
	Bu20TPS	2000 x 368 x 25	956,98	0,028	15,4						
	Bu24TPS	2400 x 368 x 25	1 122,18	0,034	17,9						
Края декоративных панелей и дверей окантованы кромкой ПВХ. Толщина стенок шкафов - 18 мм, полки - 18 мм. Мебель имеет антибликовое меламиновое покрытие. Корпуса шкафов выполнены в цвете титан.					Основные цвета: GREY (светло-серый), BEECH (бук), OLN (ольха), NL (орех лион), MAPL40 (клен), VAN (ваниль), LIL (сиреневый), KWNG (венге Кибото), ROAK (дуб Роул) Дополнительные цвета: T1 (титан) - опоры столов (ЛДСП); GREEN (зелёный) - опоры столов (ЛДСП), двери, фасады тумб-шкафов, перегородки и фронтальные панели.						
Цены указаны со склада в Москве с учетом НДС.					стр. 8/13						

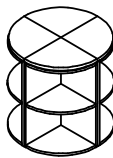
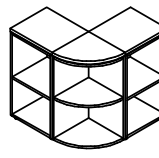
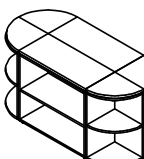
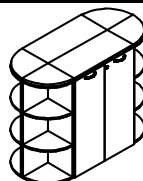
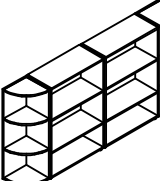
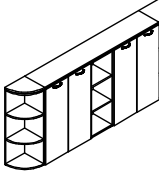
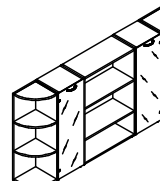
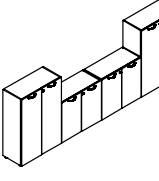
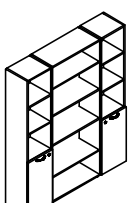
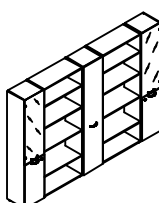
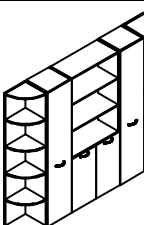
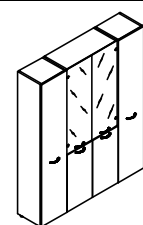



Цены даны на 14.07.2008	Модель	Размеры, мм (дл х шир х выс)	ЦЕНА (руб.)	Объем, куб.м	Вес, кг	Цены даны на 14.07.2008	Модель	Размеры, мм (дл х шир х выс)	ЦЕНА (руб.)	Объем, куб.м	Вес, кг
КОМПОЗИЦИЯ №1 (700 x 700 x 750)						КОМПОЗИЦИЯ №2 (750 x 750 x 750)					
	4 шт.	Bu1C40SC	7 259,36	0,088	68,4		2 шт.	Bu1C40	2 773,00	0,064	14,8
	4 шт.	Bu35TPS-SC	1 977,68	0,024	25,2		2 шт.	Bu40TPS	528,64	0,012	11,0
		ИТОГО	9 237,04	0,112	93,6			Bu35TPS-SC	494,42	0,006	6,3
								Bu1C40SC	1 814,84	0,022	17,1
								ИТОГО	5 610,90	0,104	49,2
КОМПОЗИЦИЯ №3 (1500 x 700 x 750)						КОМПОЗИЦИЯ №4 (1500 x 700 x 1180)					
	4 шт.	Bu1C40SC	7 259,36	0,088	68,4		2 шт.	Bu3C80	5 411,48	0,144	30,2
	4 шт.	Bu35TPS-SC	1 977,68	0,024	25,2		2 шт.	C3D40K-2	3 563,60	0,052	25,0
	2 шт.	Bu1C80	3 894,00	0,092	24,4		4 шт.	Bu3C40SC	9 241,76	0,132	90,0
	2 шт.	Bu80TPS	925,12	0,024	16,0		4 шт.	Bu35TPS-SC	1 977,68	0,024	25,2
		ИТОГО	14 056,16	0,228	134,0			ИТОГО	20 194,52	0,352	170,4
КОМПОЗИЦИЯ №5 (2300 x 350 x 1180)						КОМПОЗИЦИЯ №6 (2700 x 350 x 1180)					
	2 шт.	Bu3C80	5 411,48	0,144	30,2		2 шт.	Bu3C80	5 411,48	0,144	30,2
	2 шт.	Bu3C40SC	4 620,88	0,066	45,0		2 шт.	BuER8090(R)	2 508,68	0,052	29,2
		ИТОГО	10 032,36	0,210	75,2		2 шт.	C3D40K-2	3 563,60	0,052	25,0
							2 шт.	Bu35TPS-SC	988,84	0,012	12,6
								Bu3C40	1 947,00	0,048	8,8
								Bu20TPS	956,98	0,028	15,4
								ИТОГО	15 376,58	0,336	121,2
КОМПОЗИЦИЯ №7 (2300 x 350 x 1180)						КОМПОЗИЦИЯ №8 (3200 x 350 x 1180)					
	2 шт.	Bu3C40SC	4 620,88	0,066	45,0		2 шт.	Bu3C80	5 411,48	0,144	30,2
	2 шт.	Bu3C40	3 894,00	0,096	17,6		2 шт.	Bu1C80	3 894,00	0,092	24,4
	1 шт.	C3GT(02)	3 300,46	0,051	31,4		2 шт.	Bu1D40K-2	2 244,36	0,040	18,8
		Bu3C80	2 705,74	0,072	15,1		2 шт.	C3D40K-2	3 563,60	0,052	25,0
		ИТОГО	14 521,08	0,285	109,1			ИТОГО	15 113,44	0,328	98,4
КОМПОЗИЦИЯ №9 (1600 x 350 x 1950)						КОМПОЗИЦИЯ №10 (2800 x 350 x 1950)					
	2 шт.	Bu5C40	5 807,96	0,152	23,2		3 шт.	Bu5C40	8 711,94	0,228	34,8
		Bu5C80	4 388,42	0,094	45,5		2 шт.	Bu5C80	8 776,84	0,188	91,0
		C2D40K(L)(01)	890,90	0,022	4,5		1 шт.	C3GT(02)	3 300,46	0,051	31,4
		C2D40K(R)(01)	890,90	0,022	4,5			C5D40(L)(01)	1 583,56	0,048	9,9
		ИТОГО	11 978,18	0,290	77,7			C2D40K(L)(01)	890,90	0,022	4,5
								C2D40K(R)(01)	890,90	0,022	4,5
								ИТОГО	24 154,60	0,559	176,1
КОМПОЗИЦИЯ №11 (2300 x 350 x 1950)						КОМПОЗИЦИЯ №12 (1600 x 350 x 1950)					
	2 шт.	Bu5C40	5 807,96	0,152	23,2		2 шт.	Bu5C40	5 807,96	0,152	23,2
	2 шт.	Bu5C40SC	6 466,40	0,102	64,4		1 шт.	C3GT(02)	3 300,46	0,051	31,4
		Bu5C80	4 388,42	0,094	45,5			C5D40(L)(01)	1 583,56	0,048	9,9
		C5D40(L)(01)	1 583,56	0,048	9,9			C5D40(R)(01)	1 583,56	0,048	9,9
		C5D40(R)(01)	1 583,56	0,048	9,9			Bu5C80	4 388,42	0,094	45,5
		C2D40K-2	1 320,42	0,022	9,0			C2D40K-2	1 320,42	0,022	9,0
		ИТОГО	21 150,32	0,466	161,9			ИТОГО	17 984,38	0,415	128,9

Края декоративных панелей и дверей окантованы кромкой ПВХ.
 Толщина стенок шкафов - 18 мм, полки - 18 мм.
 Мебель имеет антибликовое меламиновое покрытие.
 Корпуса шкафов выполнены в цвете титан.

Основные цвета: GREY (светло-серый), BEECH (бук), OLH (ольха), NL (орех лиян), MAPL40 (клен), VAN (ваниль), LIL (сиреневый), KWNG (венге Кибото), ROAK (дуб Роул)
Дополнительные цвета: TI (титан) - опоры столов (ЛДСП); GREEN (зелёный) - опоры столов (ЛДСП), двери, фасады тумб-шкафов, перегородки и фронтальные панели.

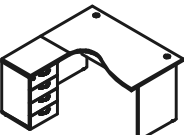
Цены даны на 14.07.2008	Модель	Размеры, мм (дл х шир х выс)	ЦЕНА (руб.)	Объем, куб.м	Вес, кг	Цены даны на 14.07.2008	Модель	Размеры, мм (дл х шир х выс)	ЦЕНА (руб.)	Объем, куб.м	Вес, кг
-------------------------	--------	------------------------------	-------------	--------------	---------	-------------------------	--------	------------------------------	-------------	--------------	---------

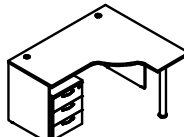
РАБОЧИЕ МЕСТА для 1 СОТРУДНИКА (ЭКОНОМ ВАРИАНТ)

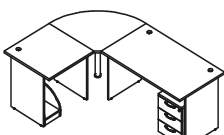
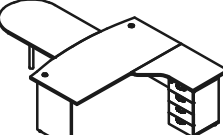
КОМПОЗИЦИЯ №13 (1600 x 1400 x 750)						КОМПОЗИЦИЯ №14 (1600 x 1600 x 750)					
	BuESD1481(L)	3 827,92	0,087	44,3			BuSD1680	3 530,56	0,097	48,2	
	BuTR845	1 254,34	0,017	10,3			BuER8090(L)	1 254,34	0,026	14,6	
	C1C43D4	4 323,52	0,183	28,5			CMP43D3	3 728,80	0,149	24,3	
							NML720-W	626,58	0,013	3,5	
	ИТОГО	9 405,78	0,287	83,1			ИТОГО	9 140,28	0,285	90,6	
КОМПОЗИЦИЯ №15 (1400 x 1200 x 750)						КОМПОЗИЦИЯ №16 (1800 x 1800 x 750)					
	BuESD1412-63(L)	4 586,66	0,108	52,7			BuESD8063(R)	3 398,40	0,085	42,2	
	NML720-W	626,58	0,013	3,5			BuKD800	2 079,16	0,033	13,7	
	CMP43D3	3 728,80	0,149	24,3			CMP43D3	3 728,80	0,149	24,3	
	ИТОГО	8 942,04	0,270	80,5			ИТОГО	9 206,36	0,267	80,2	
КОМПОЗИЦИЯ №17 (2200 x 1600 x 750)						КОМПОЗИЦИЯ №18 (1800 x 2880 x 750)					
	BuSD1480	3 167,12	0,087	44,3			BuXD1886	4 652,74	0,112	55,2	
	BuSD8080	2 342,30	0,060	32,7			BuXR1280	2 441,42	0,049	22,7	
	BuKD90	1 947,00	0,045	15,0			BuER8090(R)	1 254,34	0,026	14,6	
	CMP43D3	3 728,80	0,149	24,3			C1C43D4	4 323,52	0,183	28,5	
	MP504	561,68	0,012	9,1			ZIP1	165,20	0,001	0,1	
ИТОГО	11 746,90	0,353	125,4		ИТОГО	12 837,22	0,371	121,1			

РАБОЧИЕ МЕСТА для 1 СОТРУДНИКА (на металлокаркасах)

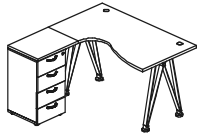
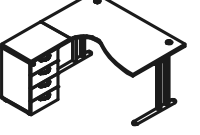
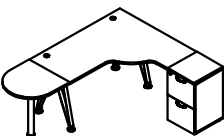
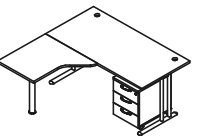
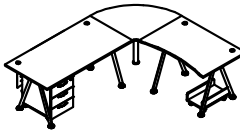
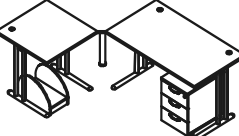
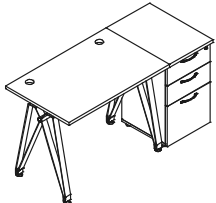
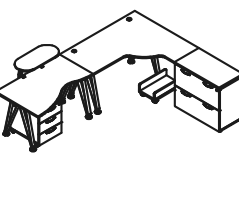
КОМПОЗИЦИЯ №19 (1600 x 1400 x 750)						КОМПОЗИЦИЯ №20 (1600 x 1400 x 750)					
	BuESD1481P(L)	7 325,44	0,110	39,8			BuESD1481T39(L)	6 797,98	0,096	32,3	
	BuTR845	1 254,34	0,017	10,3			BuTR845	1 254,34	0,017	10,3	
	C1C43D4	4 323,52	0,183	28,5			C1C43D4	4 323,52	0,183	28,5	
	ИТОГО	12 903,30	0,310	78,6			ИТОГО	12 375,84	0,296	71,1	
КОМПОЗИЦИЯ №21 (2000 x 1630 x 750)						КОМПОЗИЦИЯ №22 (1600 x 1600 x 750)					
	BuESD1412-63P(R)	8 084,18	0,131	48,2			BuSD1680T39	6 434,54	0,103	35,4	
	BuTR4345	494,42	0,009	6,1			BuER8090(L)	1 254,34	0,026	14,6	
	BuKD630	1 550,52	0,028	12,9			CMP43D3	3 728,80	0,149	24,3	
	C1C43D2	4 026,16	0,183	27,0			NML720-W	626,58	0,013	3,5	
	ZIP1	165,20	0,001	0,1			ИТОГО	12 044,26	0,291	77,8	
	C09-2	396,48	0,002	1,2							
	ИТОГО	14 716,96	0,354	95,5							
КОМПОЗИЦИЯ №23 (2200 x 2000 x 750)						КОМПОЗИЦИЯ №24 (2200 x 1600 x 750)					
	BuSD1480Y41	6 533,66	0,145	32,5			BuSD1480T39	6 137,18	0,096	32,3	
	BuSD1281Y41	6 797,98	0,138	29,5			BuSD8080T39	5 114,12	0,077	23,1	
	BuKD90	1 947,00	0,045	15,0			BuKD90	1 947,00	0,045	15,0	
	CMP43D3	3 728,80	0,149	24,3			CMP43D3	3 728,80	0,149	24,3	
	MP504	561,68	0,012	9,1			MP504	561,68	0,012	9,1	
ИТОГО	19 569,12	0,489	110,4		ИТОГО	17 488,78	0,379	103,8			
КОМПОЗИЦИЯ №25 (1430 x 630 x 750)						КОМПОЗИЦИЯ №26 (2600 x 2000 x 1083)					
	BuSD1063P	5 841,00	0,091	30,7			BuESD1412-63P(R)	8 084,18	0,131	48,2	
	C1C43D3	4 059,20	0,183	27,7			BuESD8063P(L)	6 796,80	0,104	36,7	
	BuTR6343	890,90	0,012	7,4			BuTR845	1 254,34	0,017	10,3	
	ZIP1	6 831,02	0,357	43,8			C1C86D2	6 831,02	0,357	43,8	
					CMP43D3		3 728,80	0,149	24,3		
ИТОГО	17 622,12	0,643	109,6		MP504		561,68	0,012	9,1		
					BuCR050	3 034,96	0,008	6,1			
					ZIP1	165,20	0,001	0,1			
					ИТОГО	30 456,98	0,779	178,6			

http://www.kambio.com

E-mail: kambio@kambio.com

• пл. Победы, 1А (метро "Кутузовская", возле Триумфальной арки)
• Единая справочная

Факс: (495) 617-18-19
Телефон: (495) 148-74-92
Телефон: (495) 231-33-11

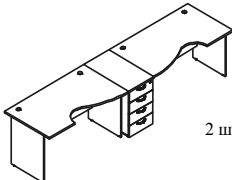
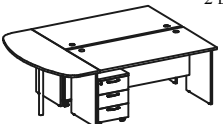
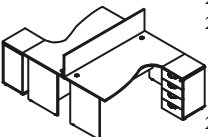
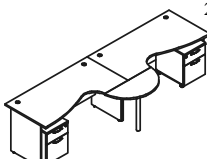
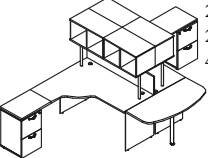
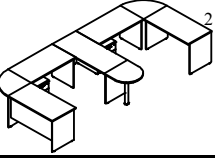
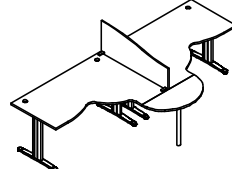
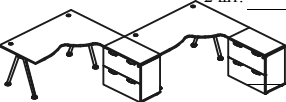
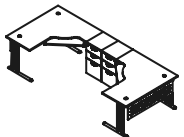
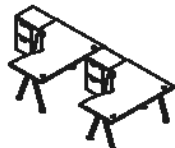
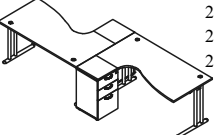
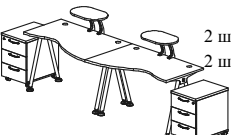
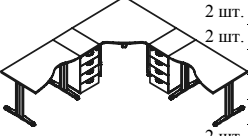
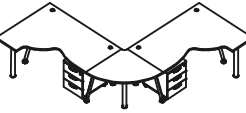
Цены даны на 14.07.2008	Модель	Размеры, мм (дл x шир x выс)	ЦЕНА (руб.)	Объем, куб.м	Вес, кг	Цены даны на 14.07.2008	Модель	Размеры, мм (дл x шир x выс)	ЦЕНА (руб.)	Объем, куб.м	Вес, кг
РАБОЧИЕ МЕСТА для 2 СОТРУДНИКОВ (ЭКОНОМ ВАРИАНТ)											
КОМПОЗИЦИЯ №27 (3250 x 800 x 750)						КОМПОЗИЦИЯ №28 (2100 x 1600 x 750)					
	2 шт.	BuESD1481(L)	3 827,92	0,087	44,3		2 шт.	BuSD1580	6 796,80	0,184	92,6
		BuESD1481(R)	3 827,92	0,087	44,3		2 шт.	СМР43D3	7 457,60	0,298	48,6
		С1С43D4	4 323,52	0,183	28,5			BuKD1600	3 201,34	0,054	25,1
		BuTR845	1 254,34	0,017	10,3			ИТОГО	17 455,74	0,536	166,3
		ZIP1	330,40	0,002	0,2						
		ИТОГО	13 564,10	0,376	127,6						
КОМПОЗИЦИЯ №29 (1600 x 2494 x 1140)						КОМПОЗИЦИЯ №30 (2800 x 1217 x 750)					
	2 шт.	С1С43D4	8 647,04	0,366	57,0		2 шт.	СМР43D2	7 854,08	0,298	47,2
	2 шт.	BuTR4345	988,84	0,018	12,2			BuESD1481(L)	3 827,92	0,087	44,3
		BuESD1681(L)	4 223,22	0,097	48,2			BuESD1481(R)	3 827,92	0,087	44,3
		BuESD1681(R)	4 223,22	0,097	48,2			BuKD900	1 880,92	0,028	12,8
		DP160	2 277,40	0,019	11,4			ИТОГО	17 390,84	0,500	148,6
	2 шт.	ZIP1	330,40	0,002	0,2						
		ИТОГО	20 690,12	0,599	177,2						
КОМПОЗИЦИЯ №31 (2000 x 4034 x 1640)						КОМПОЗИЦИЯ №32 (4290 x 2000 x 750)					
	2 шт.	С1С43D2	8 052,32	0,366	54,0		4 шт.	BuSD1263	10 558,64	0,280	148,4
	2 шт.	BuTR845	2 508,68	0,034	20,6		1 шт.	BuSD1463	2 804,86	0,078	40,3
	4 шт.	G162	7 127,20	0,144	68,0		2 шт.	BuKD90(63)	3 431,44	0,068	23,2
		BuESD1412-63(L)	9 173,32	0,108	52,7		2 шт.	СМР43D2	7 854,08	0,298	47,2
		BuESD1412-63(R)	9 173,32	0,108	52,7			BuKD630	1 550,52	0,028	12,9
		BuKD1294	5 015,00	0,042	19,6			ИТОГО	26 199,54	0,752	272,0
		OSM140	10 428,84	0,062	15,0						
		DP140	4 356,56	0,017	10,1						
		ИТОГО	55 835,24	0,881	292,7						
РАБОЧИЕ МЕСТА для 2 СОТРУДНИКА (на металлокаркасах)											
КОМПОЗИЦИЯ №33 (3234 x 1617 x 1290)						КОМПОЗИЦИЯ №34 (2800 x 3200 x 750)					
		BuESD1612T39(L)	16 038,56	0,126	45,0		2 шт.	С1С86D2	13 662,04	0,714	87,6
		BuESD1612T39(R)	16 038,56	0,126	45,0		2 шт.	BuTR845	2 508,68	0,034	20,6
		DPE120	5 083,44	0,019	11,4		2 шт.	BuESD1412Y41(R)	15 972,48	0,331	81,8
		BuKD934	3 761,84	0,028	13,1		2 шт.	ZIP1	330,40	0,002	0,2
		ИТОГО	40 922,40	0,299	114,5			ИТОГО	32 473,60	1,081	190,2
КОМПОЗИЦИЯ №35 (3260 x 1400 x 750)						КОМПОЗИЦИЯ №36 (4000 x 1600 x 750)					
	2 шт.	BuTR4345	988,84	0,018	12,2		2 шт.	BuESD1612Y41(L)	16 831,52	0,350	90,4
	2 шт.	С1С43D3	8 118,40	0,366	55,4		2 шт.	BuTR845	2 508,68	0,034	20,6
	2 шт.	FP120	5 147,16	0,008	9,4		2 шт.	С1С43D2	8 052,32	0,366	54,0
		BuESD1412-63T40(L)	7 523,68	0,110	40,3			ИТОГО	27 392,52	0,750	165,0
		BuESD1412-63T40(R)	7 523,68	0,110	40,3						
	2 шт.	AKB3000	1 781,80	0,020	12,4						
	2 шт.	ZIP1	330,40	0,002	0,2						
		ИТОГО	31 413,96	0,633	170,2						
КОМПОЗИЦИЯ №37 (3200 x 1230 x 750)						КОМПОЗИЦИЯ №38 (3500 x 800 x 1083)					
	2 шт.	BuESD1681T39(L)	14 254,40	0,206	70,8		2 шт.	BuESD8063Y42(L)	6 434,54	0,124	29,5
	2 шт.	С1С43D3	8 118,40	0,366	55,4		2 шт.	BuESD8063Y42(R)	6 434,54	0,124	29,5
	2 шт.	BuTR4345	988,84	0,018	12,2		2 шт.	СМР43D3	7 457,60	0,298	48,6
	2 шт.	ZIP1	330,40	0,002	0,2		2 шт.	BuCR050	6 069,92	0,016	12,2
		ИТОГО	23 692,04	0,592	138,6			ИТОГО	26 396,60	0,563	119,8
КОМПОЗИЦИЯ №39 (2430 x 2430 x 750)						КОМПОЗИЦИЯ №40 (2600 x 2600 x 750)					
	2 шт.	С1С43D3	8 118,40	0,366	55,4		2 шт.	СМР43D3	7 457,60	0,298	48,6
	2 шт.	BuTR6343	1 781,80	0,024	14,8		2 шт.	NML720-W	1 253,16	0,026	7,0
		BuCD1263T40	8 413,40	0,113	52,9			BuESD1412-63Y42(L)	7 887,12	0,152	40,9
		BuESD8063T40(L)	6 071,10	0,082	28,9			BuESD1412-63Y42(R)	7 887,12	0,152	40,9
		BuESD8063T40(R)	6 071,10	0,082	28,9			BuKD90(63)	1 715,72	0,034	11,6
	2 шт.	ZIP1	330,40	0,002	0,2			ИТОГО	26 200,72	0,661	149,0
		ИТОГО	30 786,20	0,670	181,1						

Цены указаны со склада в Москве с учетом НДС.

стр. 11/13

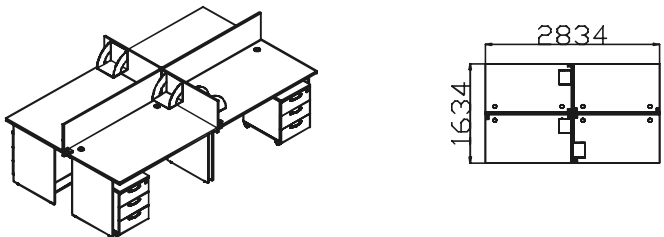
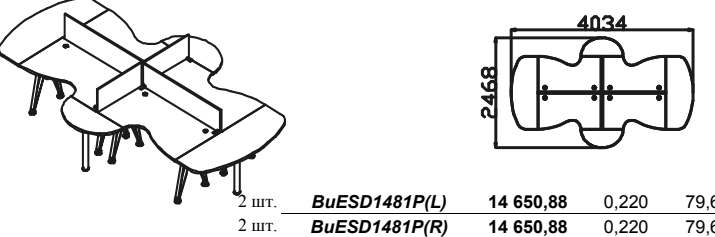
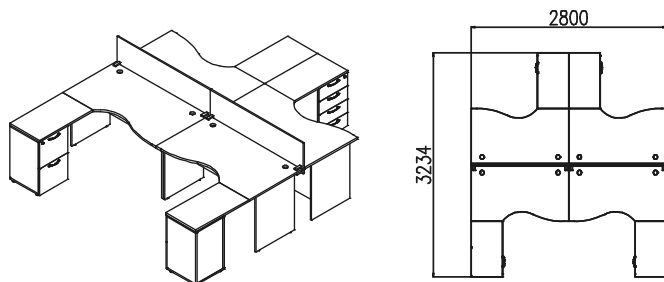
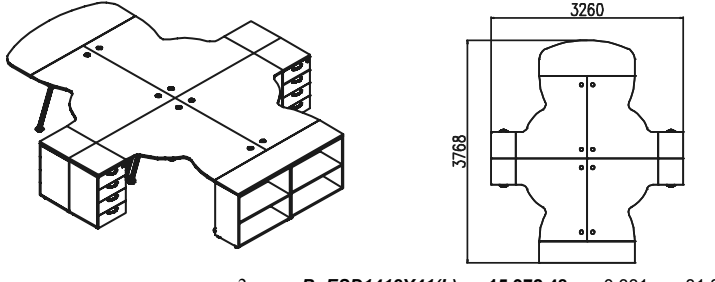
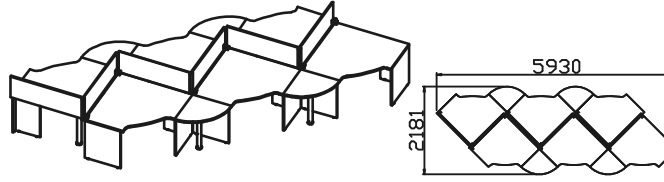
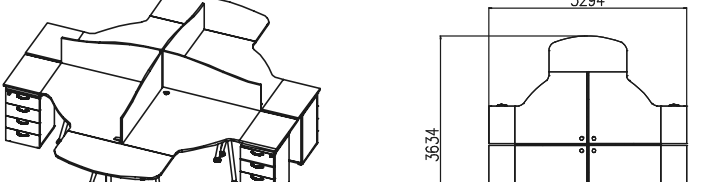
Цены даны на 14.07.2008	Модель	Размеры, мм (дл х шир х выс)	ЦЕНА (руб.)	Объем, куб.м	Вес, кг	Цены даны на 14.07.2008	Модель	Размеры, мм (дл х шир х выс)	ЦЕНА (руб.)	Объем, куб.м	Вес, кг
КОМПОЗИЦИЯ №41						КОМПОЗИЦИЯ №42					
											
4 шт.	BuSD1480		12 668,48	0,348	177,2	2 шт.	BuESD1481P(L)		14 650,88	0,220	79,6
2 шт.	DP140		4 356,56	0,034	20,2	2 шт.	BuESD1481P(R)		14 650,88	0,220	79,6
2 шт.	DP080		3 695,76	0,020	12,4	2 шт.	BuKD1634		6 468,76	0,106	51,0
4 шт.	СMP43D3		14 915,20	0,596	97,2	2 шт.	BuKD934		3 761,84	0,056	26,2
4 шт.	PP1015A		4 224,40	0,052	6,0	2 шт.	DP080		3 695,76	0,020	12,4
						2 шт.	DP140		4 356,56	0,034	20,2
ИТОГО			39 860,40	1,050	313,0	ИТОГО			47 584,68	0,656	269,0
КОМПОЗИЦИЯ №43						КОМПОЗИЦИЯ №44					
											
2 шт.	BuESD1481(L)		7 655,84	0,174	88,6	2 шт.	BuESD1412Y41(L)		15 972,48	0,331	81,8
2 шт.	BuESD1481(R)		7 655,84	0,174	88,6	2 шт.	BuESD1412Y41(R)		15 972,48	0,331	81,8
2 шт.	C1C43D4		8 647,04	0,366	57,0	4 шт.	C1C43D4		17 294,08	0,732	114,0
2 шт.	C1C43D2		8 052,32	0,366	54,0	4 шт.	BuTR4345		1 977,68	0,036	24,4
2 шт.	DP140		4 356,56	0,034	20,2		BuKD1600		3 201,34	0,054	25,1
4 шт.	BuTR845		5 017,36	0,068	41,2		Bu16TPS		791,78	0,023	13,0
ИТОГО			41 384,96	1,182	349,6	2 шт.	Bu1C80		3 894,00	0,092	24,4
						4 шт.	ZIP1		660,80	0,004	0,4
ИТОГО			59 764,64	1,603	364,9	ИТОГО			59 764,64	1,603	364,9
КОМПОЗИЦИЯ №45						КОМПОЗИЦИЯ №46					
											
6 шт.	BuCD1263		34 047,72	0,654	378,6	4 шт.	BuCD1263Y42		35 107,36	0,621	213,8
6 шт.	DP120		12 276,72	0,090	52,8	2 шт.	BuKD1294		5 015,00	0,084	39,2
4 шт.	BuKD90(63)		6 862,88	0,136	46,4	4 шт.	BuTR6343		3 563,60	0,048	29,6
ИТОГО			53 187,32	0,880	477,8	4 шт.	C1C43D4		17 294,08	0,732	114,0
						4 шт.	DPE120		10 166,88	0,076	45,6
ИТОГО			71 807,72	1,565	442,6	4 шт.	ZIP1		660,80	0,004	0,4
ИТОГО			71 807,72	1,565	442,6	ИТОГО			71 807,72	1,565	442,6

Края столешниц, расширителей, фасадов окантованы кромкой ПВХ.
 Толщина столешниц 25 мм.
 Мебель имеет антибликовое меламиновое покрытие.
 Металлические опоры покрыты прочной эпоксидной краской в цвете алюминий, имеют регулировку по высоте.

Основные цвета: GREY (светло-серый), ВЕЕСН (бук), OLN (ольха), NL (орех лион), MAPL40 (клен), VAN (ваниль), LIL (сиреневый), KWNG (венге Кибото), ROAK (дуб Роул)
Дополнительные цвета: Т1 (титан) - опоры столов (ЛДСП); GREEN (зелёный) - опоры столов (ЛДСП), двери, фасады тумб-шкафов, перегородки и фронтальные панели.

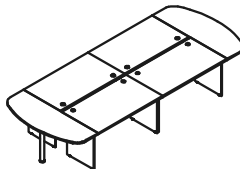
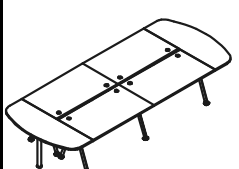
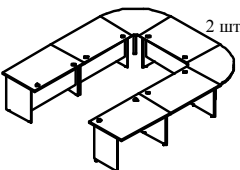
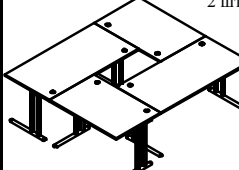
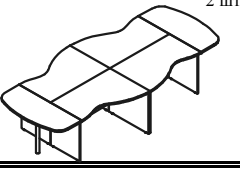
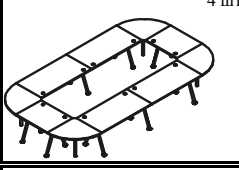
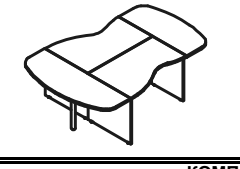
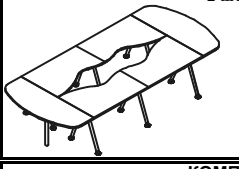
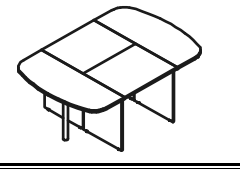
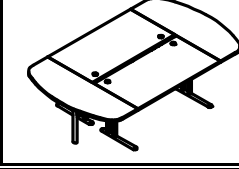
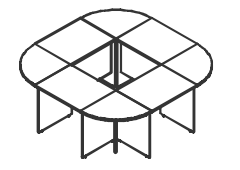
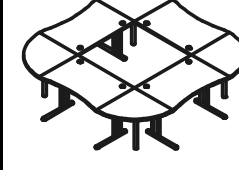
Цены даны на 14.07.2008	Модель	Размеры, мм (дл х шир х выс)	ЦЕНА (руб.)	Объем, куб.м	Вес, кг	Цены даны на 14.07.2008	Модель	Размеры, мм (дл х шир х выс)	ЦЕНА (руб.)	Объем, куб.м	Вес, кг
КОМПОЗИЦИЯ №47 (4000 x 1600 x 750)						КОМПОЗИЦИЯ №48 (4000 x 1600 x 750)					
	4 шт.	BuSD1480	12 668,48	0,348	177,2		4 шт.	BuSD1480Y41	26 134,64	0,578	130,0
	2 шт.	BuKD1600	6 402,68	0,108	50,2		2 шт.	BuKD1600	6 402,68	0,108	50,2
	ИТОГО		19 071,16	0,456	227,4		ИТОГО		32 537,32	0,686	180,2
КОМПОЗИЦИЯ №49 (3200 x 3000 x 750)						КОМПОЗИЦИЯ №50 (2400 x 1800 x 750)					
	4 шт.	BuSD1280	11 880,24	0,312	162,0		2 шт.	BuSD1680T39	12 869,08	0,206	70,8
		BuSD1480	3 167,12	0,087	44,3		2 шт.	BuSD1080T39	11 021,20	0,166	52,3
	2 шт.	BuKD90	3 894,00	0,090	30,0		ИТОГО		23 890,28	0,372	123,1
	ИТОГО		18 941,36	0,489	236,3		BuER8090(R)				
КОМПОЗИЦИЯ №51 (3600 x 1600 x 750)						КОМПОЗИЦИЯ №52 (4600 x 2800 x 750)					
	2 шт.	BuESD8063(L)	6 796,80	0,170	84,4		4 шт.	BuSD1580Y41	26 795,44	0,591	136,4
	2 шт.	BuESD8063(R)	6 796,80	0,170	84,4		2 шт.	BuSD1280Y41	12 408,88	0,277	59,0
	2 шт.	BuKD1260	4 948,92	0,084	38,6		4 шт.	BuKD90	7 788,00	0,180	60,0
	ИТОГО		18 542,52	0,424	207,4		ИТОГО		46 992,32	1,047	255,4
КОМПОЗИЦИЯ №53 (2400 x 1600 x 750)						КОМПОЗИЦИЯ №54 (3600 x 1600 x 750)					
		BuESD8063(L)	3 398,40	0,085	42,2		2 шт.	BuESD8063Y42(L)	12 869,08	0,249	59,0
		BuESD8063(R)	3 398,40	0,085	42,2		2 шт.	BuESD8063Y42(R)	12 869,08	0,249	59,0
		BuKD1260	2 474,46	0,042	19,3		2 шт.	BuKD1600	6 402,68	0,108	50,2
		BuKD1600	3 201,34	0,054	25,1		ИТОГО		32 140,84	0,605	168,2
	ИТОГО		12 472,60	0,266	128,8		ИТОГО		32 140,84	0,605	168,2
КОМПОЗИЦИЯ №55 (2400 x 1260 x 750)						КОМПОЗИЦИЯ №56 (2800 x 1600 x 750)					
	2 шт.	BuSD1263	5 279,32	0,140	74,2		2 шт.	BuSD1680T39	12 869,08	0,206	70,8
	2 шт.	BuKD1260	4 948,92	0,084	38,6		2 шт.	BuKD1600	6 402,68	0,108	50,2
	ИТОГО		10 228,24	0,224	112,8		ИТОГО		19 271,76	0,314	121,0
КОМПОЗИЦИЯ №57 (2460 x 2460 x 750)						КОМПОЗИЦИЯ №58 (2800 x 2800 x 750)					
	4 шт.	BuSD1263	10 558,64	0,280	148,4		4 шт.	BuSD1281T39	25 606,00	0,357	117,2
	4 шт.	BuKD90(63)	6 862,88	0,136	46,4		4 шт.	BuKD90	7 788,00	0,180	60,0
	ИТОГО		17 421,52	0,416	194,8		ИТОГО		33 394,00	0,537	177,2