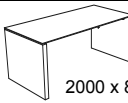
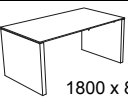
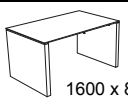
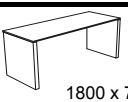
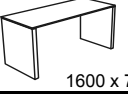
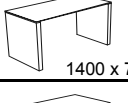
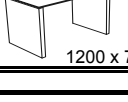
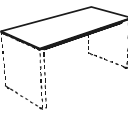
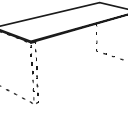
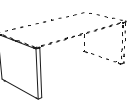
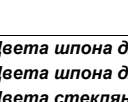

Цены даны на 14.07.2008	Изделие (артикул)	Описание	Вес (кг) Объем (куб. м)	Тип отделки Столешница/Опоры	ЦЕНА (руб.)	
Столы руководителя						
	OST2088-XX OST2088-XD OST2088-1GX	Стол руководителя комплектуется столешницей, траверсами и двумя опорами. Столешница изготовлена из МДФ или стекла, S=12 мм. Опоры выполнены по технологии сотового наполнения, S=58 мм.	75,2 кг.	шпон / шпон шпон / краска стекло / шпон	34 220,00 30 259,92 44 746,78	
			0,319 куб.м.			
			162 кг. 0,42 куб.м.			
	OST1888-XX OST1888-XD OST1888-1GX	Стол руководителя комплектуется столешницей, траверсами и двумя опорами. Столешница изготовлена из МДФ или стекла, S=12 мм. Опоры выполнены по технологии сотового наполнения, S=58 мм.	72,2 кг.	шпон / шпон шпон / краска стекло / шпон	32 570,36 28 610,28 42 502,42	
			0,307 куб.м.			
			150,4 кг. 0,398 куб.м.			
	OST1688-XX OST1688-XD OST1688-1GX	Стол руководителя комплектуется столешницей, траверсами и двумя опорами. Столешница изготовлена из МДФ или стекла, S=12 мм. Опоры выполнены по технологии сотового наполнения, S=58 мм.	69,1 кг.	шпон / шпон шпон / краска стекло / шпон	31 052,88 27 092,80 39 963,06	
			0,293 куб.м.			
			126,1 кг. 0,363 куб.м.			
Столы письменные шириной 700						
	OST1870-XX OST1870-XD	Стол письменный комплектуется столешницей, траверсами и двумя опорами. Столешница изготовлена из МДФ (S=12 мм). Опоры выполнены по технологии сотового наполнения (S=58 мм).	64,3 кг.	шпон / шпон шпон / краска	28 874,60 24 914,52	
			0,254 куб.м.			
	OST1670-XX OST1670-XD	Стол письменный комплектуется столешницей, траверсами и двумя опорами. Столешница изготовлена из МДФ (S=12 мм). Опоры выполнены по технологии сотового наполнения (S=58 мм).	61,5 кг.	шпон / шпон шпон / краска	27 621,44 23 661,36	
			0,242 куб.м.			
	OST1470-XX OST1470-XD	Стол письменный комплектуется столешницей, траверсами и двумя опорами. Столешница изготовлена из МДФ (S=12 мм). Опоры выполнены по технологии сотового наполнения (S=58 мм).	58,6 кг.	шпон / шпон шпон / краска	26 762,40 22 802,32	
			0,232 куб.м.			
	OST1270-XX OST1270-XD	Стол письменный комплектуется столешницей, траверсами и двумя опорами. Столешница изготовлена из МДФ (S=12 мм). Опоры выполнены по технологии сотового наполнения (S=58 мм).	55,7 кг.	шпон / шпон шпон / краска	24 980,60 21 020,52	
			0,222 куб.м.			
Столешницы для столов руководителя						
	OST2088-X-a	Столешница изготовлена из МДФ или стекла, S=12 мм. Комплектуется траверсами.	39 кг.	шпон	19 370,88	
			0,141 куб.м.			
	OST2088-1G-a		125,8 кг.	стекло	29 897,66	
			0,242 куб.м.			
	OST1888-X-a		Столешница изготовлена из МДФ или стекла, S=12 мм. Комплектуется траверсами.	36 кг.	шпон	17 721,24
				0,129 куб.м.		
OST1888-1G-a	114,2 кг.	стекло		27 653,30		
	0,22 куб.м.					
OST1688-X-a	Столешница изготовлена из МДФ или стекла, S=12 мм. Комплектуется траверсами.	32,9 кг.		шпон	16 203,76	
		0,115 куб.м.				
OST1688-1G-a		102,5 кг.	стекло	25 113,94		
		0,198 куб.м.				
Столешницы для письменных столов						
		OST1870-X-a	Столешница изготовлена из МДФ (S=12 мм). Комплектуется траверсами.	33,3 кг.	шпон	15 741,20
	0,108 куб.м.					
	OST1670-X-a	30,5 кг.		шпон	14 488,04	
		0,096 куб.м.				
OST1470-X-a	Столешница изготовлена из МДФ(S=12 мм). Комплектуется траверсами.	27,6 кг.	шпон	13 629,00		
		0,086 куб.м.				
OST1270-X-a		Столешница изготовлена из МДФ (S=12 мм). Комплектуется траверсами.	24,7 кг.	шпон	11 847,20	
			0,076 куб.м.			
Опоры столов						
	OST88-side-X OST88-side-D		Опоры выполнены по технологии сотового наполнения (S=58 мм).	18,1 кг.	шпон краска	7 424,56 5 444,52
		0,089 куб.м.				
	OST70-side-X OST70-side-D	Опоры выполнены по технологии сотового наполнения (S=58 мм).	15,5 кг.	шпон краска	6 566,70 4 586,66	
			0,073 куб.м.			

Цвета шпона для столешниц - Wenge (венге), White Oak (беленый дуб), Zebrawo (зебрано). Направление рисунка шпона поперек столешницы.

Цвета шпона для опор - Wenge (венге), White Oak (беленый дуб). Цвет краски для опор - Silver (SLV).

Цвета стеклянных столешниц покрытых матовой эмалью - D_Ruby (рубиновый), D_BL (черный), D_Blue (темно-синий), D_OR (оранжевый), D_Grass (травяной).

В изделиях с применением натурального шпона допускается естественное различие в оттенках цвета покрытия.

• пл. Победы, 1А (метро "Кутузовская", возле Триумфальной арки)
• Единая справочная

Факс: (495) 617-18-19
Телефон: (495) 148-74-92
Телефон: (495) 231-33-11

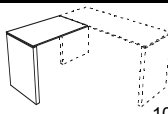
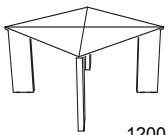
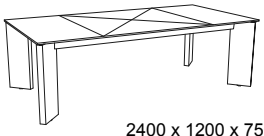
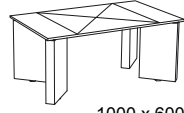
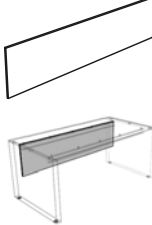
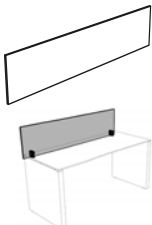
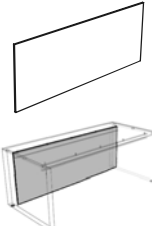
Цены даны на 14.07.2008	Изделие (артикул)	Описание	Вес (кг) Объем (куб.м)	Тип отделки Столешница/Опоры	ЦЕНА (руб.)	
Стол приставной шириной 700						
 1075 x 700 x 750	OB1170-XX OB1170-XD OB1170-1GX	Стол приставной комплектуется столешницей, траверсами и опорой. Столешница изготовлена из МДФ или стекла, S=12 мм. Опоры выполнены по технологии сотового наполнения (S=58 мм). Крепится к траверсе стола.	39,3 кг.	шпон / шпон шпон / краска стекло / шпон	17 589,08 15 609,04 22 473,10	
			0,142 куб.м.			
			0,19 куб.м.			
Конференц-стол 1200x1200 мм						
 1200 x 1200 x 750	OCT1212-XX OCT1212-XD OCT1212-1GX	Конференц-стол комплектуется столешницей, траверсами и 4 опорами. Столешница изготовлена из МДФ (S=24 мм) с внутренним фрезерованием или из стекла (S=12 мм). Опоры выполнены по технологии сотового наполнения (S=58 мм)	73,1 кг.	шпон / шпон шпон / краска стекло / шпон	31 351,42 22 902,62 37 257,32	
			0,245 куб.м.			
			123,2 кг. 0,222 куб.м.			
Конференц-стол 2400x1200 мм						
 2400 x 1200 x 750	OCT2412-XX OCT2412-XD	Конференц-стол комплектуется столешницей, траверсами и 4 опорами. Столешница изготовлена из МДФ (S=24 мм) с внутренним фрезерованием. Опоры выполнены по технологии сотового наполнения (S=58 мм).	129,2 кг.	шпон / шпон шпон / краска	41 150,14 38 709,90	
			0,448 куб.м.			
Журнальный стол 1000x600 мм						
 1000 x 600 x 450	OKT1060-XX OKT1060-XD OKT1060-1GX	Журнальный стол комплектуется столешницей и 4 опорами. Столешница изготовлена из МДФ (S=24 мм) с внутренним фрезерованием или из стекла (S=12 мм). Опоры выполнены по технологии сотового наполнения (S=58 мм).	44,2 кг.	шпон / шпон шпон / краска стекло / шпон	18 842,24 16 928,28 24 980,60	
			0,127 куб.м.			
			71,8 кг. 0,167 куб.м.			
Фронтальные панели H=400						
	1880 x 400 x 18	OFFP188-X	Изготовлена из ДСП (S=18 мм). Для столов длиной 2000 мм	12,3 кг. 0,05 куб.м.	шпон	6 632,78
	1680 x 400 x 18	OFFP168-X	Изготовлена из ДСП (S=18 мм). Для столов длиной 1800 мм	11,2 кг. 0,045 куб.м.	шпон	6 006,20
	1480 x 400 x 18	OFFP148-X	Изготовлена из ДСП (S=18 мм). Для столов длиной 1600 мм	10 кг. 0,04 куб.м.	шпон	5 411,48
	1280 x 400 x 18	OFFP128-X	Изготовлена из ДСП (S=18 мм). Для столов длиной 1400 мм	8,9 кг. 0,035 куб.м.	шпон	4 751,86
	1080 x 400 x 18	OFFP108-X	Изготовлена из ДСП (S=18 мм). Для столов длиной 1200 мм	7,7 кг. 0,03 куб.м.	шпон	4 125,28
			Крепятся к траверсе стола			
Экран-перегородки						
	1800 x 400 x 18	ODP180-X	Изготовлена из ДСП (S=18 мм). Для столов длиной 1800 мм	12,9 кг. 0,05 куб.м.	шпон	7 524,86
	1600 x 400 x 18	ODP160-X	Изготовлена из ДСП (S=18 мм). Для столов длиной 1600 мм	11,7 кг. 0,045 куб.м.	шпон	6 897,10
	1400 x 400 x 18	ODP140-X	Изготовлена из ДСП (S=18 мм). Для столов длиной 1400 мм	10,6 кг. 0,04 куб.м.	шпон	6 303,56
	1200 x 400 x 18	ODP120-X	Изготовлена из ДСП (S=18 мм). Для столов длиной 1200 мм	9,4 кг. 0,034 куб.м.	шпон	5 676,98
			Комплектуются кронштейнами для крепления к столешнице.			
Фронтальные панели H=706						
	1880 x 706 x 18	OFFPH188-X	Изготовлена из ДСП (S=18 мм). Для столов длиной 2000 мм	20,6 кг. 0,083 куб.м.	шпон	11 121,50
	1680 x 706 x 18	OFFPH168-X	Изготовлена из ДСП (S=18 мм). Для столов длиной 1800 мм	18,6 кг. 0,074 куб.м.	шпон	10 262,46
	1480 x 706 x 18	OFFPH148-X	Изготовлена из ДСП (S=18 мм). Для столов длиной 1600 мм	16,5 кг. 0,066 куб.м.	шпон	8 943,22
			Крепятся к траверсе стола.			







Цвета шпона для изделий - Wenge (венге), White Oak (беленый дуб), Zebrano (зебрано).

Цвета шпона для опор - Wenge (венге), White Oak (беленый дуб). Цвет краски для опор - Silver (SLV).

Цвета стеклянных столешниц покрытых матовой эмалью - D_Ruby (рубиновый), D_Bl (черный), D_Blue (темно-синий), D_OR (оранжевый), D_Grass (травяной).

В изделиях с применением натурального шпона допускается естественное различие в оттенках цвета покрытия.

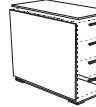
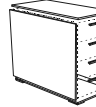
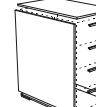
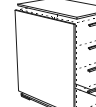
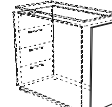
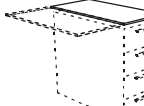
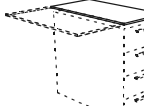
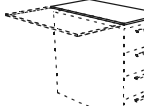
• пл. Победы, 1А (метро "Кутузовская", возле Триумфальной арки) Факс: (495) 617-18-19
 • Единая справочная Телефон: (495) 148-74-92
Телефон: (495) 231-33-11

Цены даны на 14.07.2008	Изделие (артикул)	Описание	Вес (кг) Объем (куб.м)	Тип отделки Столешница/Опоры	ЦЕНА (руб.)
Тумба мобильная с 3-мя ящиками					
	OMP3-X OMP3-D	Тумба имеет центральный замок. Боковые панели тумбы из ЛДСП (S=18мм). Фасады, топ и задняя панель в 2-х исполнениях: шпон-лак и краска по технологии High Gloss.	28,2 кг. 0,208 куб.м.	шпон краска	10 328,54 12 144,56
416 x 560 x 609					
Тумба мобильная с 2-мя ящиками					
	OMP2-X OMP2-D	Тумба имеет центральный замок. Боковые панели тумбы из ЛДСП (S=18мм). Фасады, топ и задняя панель в 2-х исполнениях: шпон-лак и краска по технологии High Gloss. В нижнем ящике установлена файловая система	26,2 кг. 0,208 куб.м.	шпон краска	9 371,56 11 219,44
416 x 560 x 609					
Тумба с 4-мя ящиками (глубина - 850 мм)					
	OFP4D85-X OFP4D85-D	Тумба имеет центральный замок. Корпус тумбы выполнен из ЛДСП (S=18мм). Фасады в 2-х исполнениях: шпон-лак и краска по технологии High Gloss.	41,2 кг. 0,386 куб.м.	шпон краска	10 328,54 11 285,52
414 x 850 x 720					
Тумба с 4-мя ящиками (глубина - 670 мм)					
	OFP4D67-X OFP4D67-D	Тумба имеет центральный замок. Корпус тумбы выполнен из ЛДСП (S=18мм). Фасады в 2-х исполнениях: шпон-лак и краска по технологии High Gloss.	36,6 кг. 0,274 куб.м.	шпон краска	9 933,24 10 890,22
414 x 670 x 720					
Декоративные панели для тумб OFP4D85					
	OFPDP85-X OFPDP85-D	Комплект состоит из 4 панелей: верхняя, нижняя и 2 боковые, выполнены из МДФ (S=12 мм). Используется в качестве декоративной отделки отдельно стоящей тумбы	19,5 кг. 0,06 куб.м.	шпон краска	16 169,54 21 350,92
439 x 880 x 750 439 x 880 x 750					
	OFPDP85T-X	Используется в качестве декоративной отделки тумбы-опоры стола.	19 кг. 0,06 куб.м.	шпон	15 873,36
439 x 880 x 750					
Декоративные панели для тумб OFP4D67					
	OFPDP70-X OFPDP70-D	Комплект состоит из 4 панелей: верхняя, нижняя и 2 боковые, выполнены из МДФ (S=12 мм). Используется в качестве декоративной отделки для отдельно стоящей тумбы.	15,8 кг. 0,048 куб.м.	шпон краска	13 496,84 17 225,64
439 x 700 x 750 439 x 700 x 750					
	OFPDP70T-X	Используется в качестве декоративной отделки для варианта тумбы-опоры стола.	15,4 кг. 0,048 куб.м.	шпон	13 232,52
439 x 700 x 750					
Декоративная задняя панель для тумб OFP4D67 и OFP4D85					
	OFPDPB-X OFPDPB-D	Используется в качестве дополнительной декоративной отделки тумбы.	3,7 кг. 0,023 куб.м.	шпон краска	2 870,94 3 794,88
415 x 714 x 12					
Расширитель для столов на тумбы OFP4D85 и OFP4D67.					
	ORT3788-X	Расширитель на тумбу OFP4D85 выполнен из МДФ (S=12 мм).	9,1 кг. 0,037 куб.м.	шпон	4 421,46
369 x 880 x 12					
	ORT3788-1G	Расширитель на тумбу OFP4D85 выполнен из стекла (S=12 мм).	15,9 кг. 0,037 куб.м.	стекло	8 085,36
369 x 700 x 12					
	ORT3770-X	Расширитель на тумбу OFP4D67 выполнен из МДФ (S=12 мм).	3,4 кг. 0,01 куб.м.	шпон	3 201,34
369 x 700 x 12					
Фригбар					
	OFB7055-XX OFB7055-DD	Корпус тумбы выполнен из ЛДСП (S=18мм), декоративная обвязка из МДФ (S=12 мм), фасады из МДФ (S=18 мм). Разделен на 2 секции: выдвигающийся ящик для хранения напитков и отделение для минихолодильника. Холодильник продается отдельно.	56,4 кг. 0,451 куб.м.	шпон краска	22 506,14 30 029,82
724 x 566 x 810					
	FRIDGE-5	Минихолодильник Атлант идеально подходит для охлаждения и хранения продуктов в офисе. Полезный объем холодильника - 31 литр.	28 кг. 0,2 куб.м.		8 910,18
400 x 450 x 530					

Цвета шпона для изделий - Wenge (венге), White Oak (беленый дуб), Zebrano (зебрано).

Цвета изделий окрашенных по технологии High Gloss - H_Ruby (рубиновый глянцевый), H_Bl (черный глянцевый), H_Blue (темно-синий глянцевый), H_OR (оранжевый глянцевый), H_Grass (травяной глянцевый).

Цвета стеклянных расширителей покрытых матовой эмалью - D_Ruby (рубиновый), D_Bl (черный), D_Blue (темно-синий), D_OR (оранжевый), D_Grass (травяной).

Направление рисунка шпона на фасадах тумб горизонтальное.

В изделиях с применением натурального шпона допускается естественное различие в оттенках цвета покрытия.

• пл. Победы, 1А (метро "Кутузовская", возле Триумфальной арки) Факс: (495) 617-18-19
 • Единая справочная Телефон: (495) 148-74-92
Телефон: (495) 231-33-11

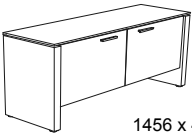
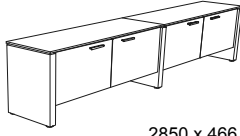
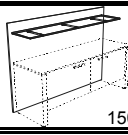
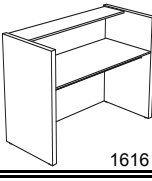
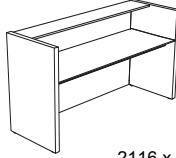
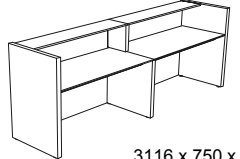
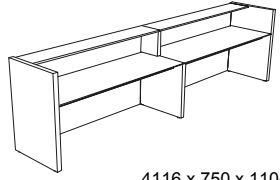
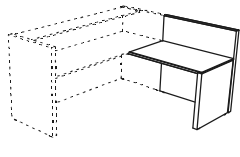
Цены даны на 14.07.2008	Изделие (артикул)	Описание	Вес (кг) Объем (куб.м)	Тип отделки	ЦЕНА (руб.)
Греденция					
	OGR145-XX OGR145-XD	Топ МДФ (S=12мм), боковые опоры (S=58 мм). Корпус выполнен из ДСП 18 мм. На заказ могут быть выбраны разные сочетания цвета шпона для топа и дверей, цвета шпона и краски-SLV для опор.	68,5 кг. 0,204 куб.м.	<i>шпон / шпон</i> <i>шпон / краска</i>	26 565,34 23 297,92
1456 x 466 x 590					
Греденция двойная					
	OGR285-XX OGR285-XD	Топ МДФ (S=12мм), боковые опоры (S=58 мм). Корпус выполнен из ДСП 18 мм. На заказ могут быть выбраны разные сочетания цвета шпона для топа и дверей, цвета шпона и краски-SLV для опор.	126,1 кг. 0,387 куб.м.	<i>шпон / шпон</i> <i>шпон / краска</i>	49 434,92 44 517,86
2850 x 466 x 590					
Панель с полкой для греденции					
	OPS150-X1G OPS150-X3G	Панель ДСП (S=18мм), полки - стекло (S=8мм). Стекло - матовое белое или тонированное серое. Для греденции OGR285 покупается две панели. Допустимая нагрузка на стеклянные полки-не более 16 кг.	36,2 кг. 0,185 куб.м.	<i>шпон/мат. стекло</i> <i>шпон/тон. стекло</i>	16 829,16 16 994,36
1500 x 320 x 1010					
Стойка ресепшн L=1616					
	OR1611-XD	Панель и полка из МДФ (S=18 мм) окрашенная по технологии High Gloss. Полка комплектуется стеклом (S=6 мм). Опоры выполнены по технологии сотового наполнения (S=58 мм). Столешница изготовлена из МДФ (S=12 мм).	136 кг. 0,503 куб.м.	<i>краска/шпон</i>	58 839,52
1616 x 750 x 1104					
Стойка ресепшн L=2116					
	OR2111-XD	Панель и полка из МДФ (S=18 мм) окрашенная по технологии High Gloss. Полка комплектуется стеклом (S=6 мм). Опоры выполнены по технологии сотового наполнения (S=58 мм). Столешница изготовлена из МДФ (S=12 мм).	150,6 кг. 0,586 куб.м.	<i>краска/шпон</i>	70 156,90
2116 x 750 x 1104					
Стойка ресепшн L=3116					
	OR3111-XD	Панель и полка из МДФ (S=18 мм) окрашенная по технологии High Gloss. Полка комплектуется стеклом (S=6 мм). Опоры выполнены по технологии сотового наполнения (S=58 мм). Столешница изготовлена из МДФ (S=12 мм).	236,6 кг. 0,881 куб.м.	<i>краска/шпон</i>	109 067,40
3116 x 750 x 1104					
Стойка ресепшн L=4116					
	OR4111-XD	Панель и полка из МДФ (S=18 мм) окрашенная по технологии High Gloss. Полка комплектуется стеклом (S=6 мм). Опоры выполнены по технологии сотового наполнения (S=58 мм). Столешница изготовлена из МДФ (S=12 мм).	265,8 кг. 1,047 куб.м.	<i>краска/шпон</i>	131 305,68
4116 x 750 x 1104					
Модуль для расширения ресепшн					
	ORE(R)-X ORE(L)-X	Комплектуется приставным столом OB1170 и панелью, выполненной по технологии сотового наполнения (S=58 мм).	79 кг. 0,219 куб.м.	<i>шпон</i> <i>шпон</i>	27 720,56 27 720,56
1075 x 758 x 1104					

Цвета шпона для изделий - Wenge (венге), White Oak (беленый дуб), Zebrano (зебрано).

Цвета шпона для опор - Wenge (венге), White Oak (беленый дуб). Цвет краски для опор - Silver (SLV).

Цвета изделий окрашенных по технологии High Gloss - H_Ruby (рубиновый глянцевый), H_Bl (черный глянцевый), H_Blue (темно-синий глянцевый),

H_OR (оранжевый глянцевый), H_Grass (травяной глянцевый).

Направление рисунка шпона на дверях греденций горизонтальное.

В изделиях с применением натурального шпона допускается естественное различие в оттенках цвета покрытия.

Цены указаны со склада в Москве с учетом НДС.

• пл. Победы, 1А (метро "Кутузовская", возле Триумфальной арки)
 • Единая справочная

Факс: (495) 617-18-19
 Телефон: (495) 148-74-92
 Телефон: (495) 231-33-11

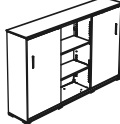
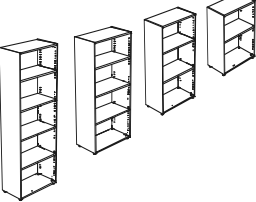
Цены даны на 14.07.2008	Изделие (артикул)	Описание	Вес (кг) Объем (куб.м)	Тип отделки	ЦЕНА (руб.)	
Шкафы трехсекционные с раздвижными дверьми						
	O3C238SD-XX O3C238SD-DD	Корпус выполнен из ЛДСП (S=18 мм). Декоративные панели и двери раздвижные могут быть в 2-х исполнениях: в шпоне или краске High Gloss.	188,8 кг. 0,51 куб.м.	<i>шпон</i> <i>краска</i>	52 899,40 71 150,46	
		Корпус выполнен из ЛДСП (S=18 мм), декоративные панели могут быть в 2-х исполнениях: в шпоне или краске High Gloss.	212,6 кг. 0,628 куб.м.		<i>шпон/мат. стекло</i> <i>шпон/тонир. стекло</i> <i>краска/мат. стекло</i> <i>краска/тонир.стекло</i>	54 252,86 58 212,94 65 770,84 69 730,92
	O3C238SD-XG01 O3C238SD-XG02 O3C238SD-DG01 O3C238SD-DG02	Двери раздвижные стеклянные в алюминиевой рамке.				
	O4C238SD-XX O4C238SD-DD	Корпус выполнен из ЛДСП (S=18 мм). Декоративные панели и двери раздвижные могут быть в 2-х исполнениях: в шпоне или краске High Gloss.	233,6 кг. 0,622 куб.м.	<i>шпон</i> <i>краска</i>	60 818,38 82 997,66	
		Корпус выполнен из ЛДСП (S=18 мм), декоративные панели могут быть в 2-х исполнениях: в шпоне или краске High Gloss.	258,8 кг. 0,778 куб.м.		<i>шпон/мат. стекло</i> <i>шпон/тонир. стекло</i> <i>краска/мат. стекло</i> <i>краска/тонир.стекло</i>	63 196,08 68 012,84 76 034,48 80 851,24
O4C238SD-XG01 O4C238SD-XG02 O4C238SD-DG01 O4C238SD-DG02		Двери раздвижные стеклянные в алюминиевой рамке.				
O5C238SD-XX O5C238SD-DD		Корпус выполнен из ЛДСП (S=18 мм). Декоративные панели и двери раздвижные могут быть в 2-х исполнениях: в шпоне или краске High Gloss.	270,5 кг. 0,733 куб.м.		<i>шпон</i> <i>краска</i>	69 232,96 94 974,66
	Корпус выполнен из ЛДСП (S=18 мм), декоративные панели могут быть в 2-х исполнениях: в шпоне или краске High Gloss.	304,7 кг. 0,925 куб.м.	<i>шпон/мат. стекло</i> <i>шпон/тонир. стекло</i> <i>краска/мат. стекло</i> <i>краска/тонир.стекло</i>	70 324,46 75 735,94 84 516,32 89 927,80		
	O5C238SD-XG01 O5C238SD-XG02 O5C238SD-DG01 O5C238SD-DG02	Двери раздвижные стеклянные в алюминиевой рамке.				
	O4C160SD-XX O4C160SD-DD	Корпус выполнен из ЛДСП (S=18 мм). Декоративные панели и двери раздвижные могут быть в 2-х исполнениях: в шпоне или краске High Gloss.	114,4 кг. 0,35 куб.м.	<i>шпон</i> <i>краска</i>		37 751,74 50 061,50
Корпус выполнен из ЛДСП (S=18 мм), декоративные панели могут быть в 2-х исполнениях: в шпоне или краске High Gloss.		126,5 кг. 0,402 куб.м.	<i>шпон/мат. стекло</i> <i>шпон/тонир. стекло</i> <i>краска/мат. стекло</i> <i>краска/тонир.стекло</i>		38 082,14 40 062,18 47 025,36 49 005,40	
O3C160SD-XG01 O3C160SD-XG02 O3C160SD-DG01 O3C160SD-DG02		Двери раздвижные стеклянные в алюминиевой рамке.				
O4C160SD-XX O4C160SD-DD		Корпус выполнен из ЛДСП (S=18 мм). Декоративные панели и двери раздвижные могут быть в 2-х исполнениях: в шпоне или краске High Gloss.	143,9 кг. 0,425 куб.м.		<i>шпон</i> <i>краска</i>	43 395,68 58 214,12
	Корпус выполнен из ЛДСП (S=18 мм), декоративные панели могут быть в 2-х исполнениях: в шпоне или краске High Gloss.	156,7 кг. 0,496 куб.м.	<i>шпон/мат. стекло</i> <i>шпон/тонир. стекло</i> <i>краска/мат. стекло</i> <i>краска/тонир.стекло</i>	44 122,56 46 530,94 54 386,20 56 794,58		
	O4C160SD-XG01 O4C160SD-XG02 O4C160SD-DG01 O4C160SD-DG02	Двери раздвижные стеклянные в алюминиевой рамке.				
	O5C160SD-XX O5C160SD-DD	Корпус выполнен из ЛДСП (S=18 мм). Декоративные панели и двери раздвижные могут быть в 2-х исполнениях: в шпоне или краске High Gloss.	168,2 кг. 0,5 куб.м.	<i>шпон</i> <i>краска</i>		49 103,34 66 495,36
Корпус выполнен из ЛДСП (S=18 мм), декоративные панели могут быть в 2-х исполнениях: в шпоне или краске High Gloss.		185,5 кг. 0,589 куб.м.	<i>шпон/мат. стекло</i> <i>шпон/тонир. стекло</i> <i>краска/мат. стекло</i> <i>краска/тонир.стекло</i>		49 302,76 52 008,50 60 919,86 63 625,60	
O5C160SD-XG01 O5C160SD-XG02 O5C160SD-DG01 O5C160SD-DG02		Двери раздвижные стеклянные в алюминиевой рамке.				
O2C60		Корпус выполнен из ЛДСП (S=18 мм). Двери и декоративные панели в комплект не входят.	25,4 кг. 0,071 куб.м.		<i>ламинат</i>	2 376,52
	600 x 430 x 800	34,5 кг. 0,081 куб.м.	3 069,18			
	O3C60	600 x 430 x 1180	43,6 кг. 0,096 куб.м.	3 794,88		
	O4C60	600 x 430 x 1565	64,3 кг. 0,119 куб.м.	4 487,54		
O5C60	600 x 430 x 1950					
Шкафы открытые шириной 600 мм						
	O2C80 O3C80 O4C80 O5C80	Корпус выполнен из ЛДСП (S=18 мм). Двери и декоративные панели в комплект не входят.	28,6 кг. 0,068 куб.м.	<i>ламинат</i>	2 870,94	
		800 x 430 x 800	39,5 кг. 0,096 куб.м.		3 894,00	
		800 x 430 x 1180	50,5 кг. 0,132 куб.м.		4 950,10	
		800 x 430 x 1565	64,3 кг. 0,134 куб.м.		5 576,68	
		800 x 430 x 1950				
Шкафы открытые шириной 800 мм						

Цвета шпона для изделий - Wenge (венге), White Oak (беленый дуб), Zebrano (зебрано).

Цвета изделий окрашенных по технологии High Gloss - H_Ruby (рубиновый глянцевый), H_Bl (черный глянцевый), H_Blue (темно-синий глянцевый), H_OR (оранжевый глянцевый), H_Grass (травяной глянцевый). Корпуса шкафов выполнены в цвете TI (титан).

Двери стеклянные для раздвижных шкафов доступны в исполнении: T_GREY (прозрачные тонированные серые) и M_WHITE (белые матовые).

Направление рисунка шпона на дверях шкафов горизонтальное.

В изделиях с применением натурального шпона допускается естественное различие в оттенках цвета покрытия.

Цены указаны со склада в Москве с учетом НДС.

• пл. Победы, 1А (метро "Кутузовская", возле Триумфальной арки) Факс: (495) 617-18-19
 • Единая справочная Телефон: (495) 148-74-92
Телефон: (495) 231-33-11

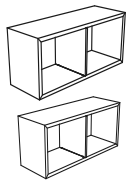
Цены даны на 14.07.2008	Изделие (артикул)	Описание	Вес (кг) Объем (куб.м)	Тип отделки	ЦЕНА (руб.)
Полки для тумб с 4-мя ящиками					
	880 x 296 x 380	OSH8829-D Полка выполнена из МДФ (S=24 мм) и окрашена по технологии High Gloss	19,6 кг. 0,174 куб.м.	краска	8 381,54
	880 x 350 x 380	OSH8835-D Полка выполнена из МДФ (S=24 мм) и окрашена по технологии High Gloss	22,6 кг. 0,202 куб.м.	краска	10 065,40
	700 x 296 x 380	OSH7029-D Полка выполнена из МДФ (S=24 мм) и окрашена по технологии High Gloss	17,7 кг. 0,142 куб.м.	краска	7 325,44
	700 x 350 x 380	OSH7035-D Полка выполнена из МДФ (S=24 мм) и окрашена по технологии High Gloss	20,3 кг. 0,164 куб.м.	краска	8 811,06

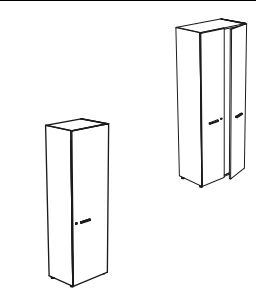
Шкафы для одежды					
	O5C80W-X	Корпус выполнен из ЛДСП (S=18 мм). Двери выполнены в шпоне. Декоративные панели в комплект не входят. Комплектуется телескопическими вешалками. 800 x 450 x 1950 Комплектуется дверью O5D40K-2-X.	68,9 кг. 0,183 куб.м.	ламинат / шпон	18 909,50
	O5C60W(L)-X	Корпус выполнен из ЛДСП (S=18 мм). Двери выполнены в шпоне. Декоративные панели в комплект не входят. Комплектуется телескопической вешалкой. 600 x 450 x 1950 Комплектуется дверью O5D60K(L)-X.	61,1 кг. 0,183 куб.м.	ламинат / шпон	14 751,18
	O5C60W(R)-X	Корпус выполнен из ЛДСП (S=18 мм). Двери выполнены в шпоне. Декоративные панели в комплект не входят. Комплектуется телескопической вешалкой. 600 x 450 x 1950 Комплектуется дверью O5D60K(R)-X.	61,1 кг. 0,183 куб.м.	ламинат / шпон	14 751,18

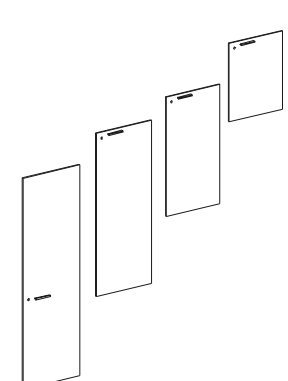
Двери для шкафов шириной 600 без замка/с замком					
	O2D60(L)-X	594 x 764 x 18	7,8 кг.	шпон	4 751,86
	O2D60(R)-X	594 x 764 x 18	0,038 куб.м.	шпон	4 850,98
	O2D60K(L)-X	594 x 764 x 18	7,8 кг.	шпон	4 850,98
	O2D60K(R)-X	594 x 764 x 18	0,038 куб.м.	шпон	4 850,98
	O3D60(L)-X	594 x 1148 x 18	11 кг.	шпон	6 500,62
	O3D60(R)-X	594 x 1148 x 18	0,054 куб.м.	шпон	6 500,62
	O3D60K(L)-X	594 x 1148 x 18	11 кг.	шпон	6 599,74
	O3D60K(R)-X	594 x 1148 x 18	0,054 куб.м.	шпон	6 599,74
	O4D60(L)-X	594 x 1532 x 18	13,6 кг.	шпон	8 282,42
	O4D60(R)-X	594 x 1532 x 18	0,071 куб.м.	шпон	8 282,42
	O4D60K(L)-X	594 x 1532 x 18	13,6 кг.	шпон	8 381,54
	O4D60K(R)-X	594 x 1532 x 18	0,071 куб.м.	шпон	8 381,54
O5D60(L)-X	594 x 1916 x 18	16,3 кг.	шпон	10 065,40	
O5D60(R)-X	594 x 1916 x 18	0,086 куб.м.	шпон	10 065,40	
O5D60K(L)-X	594 x 1916 x 18	16,3 кг.	шпон	10 197,56	
O5D60K(R)-X	594 x 1916 x 18	0,086 куб.м.	шпон	10 197,56	

Двери двойные для шкафов шириной 800 без замка/с замком					
	O2D40-2-X	794 x 764 x 18	6 кг.	шпон	6 401,50
	O2D40K-2-X	794 x 764 x 18	0,028 куб.м.	шпон	6 632,78
	O3D40-2-X	794 x 1148 x 18	8,3 кг.	шпон	8 711,94
	O3D40K-2-X	794 x 1148 x 18	0,039 куб.м.	шпон	8 943,22
	O4D40-2-X	794 x 1532 x 18	10,1 кг.	шпон	11 121,50
	O4D40K-2-X	794 x 1532 x 18	0,051 куб.м.	шпон	11 351,60
	O5D40-2-X	794 x 1916 x 18	11,8 кг.	шпон	13 529,88
	O5D40K-2-X	794 x 1916 x 18	0,062 куб.м.	шпон	13 728,12

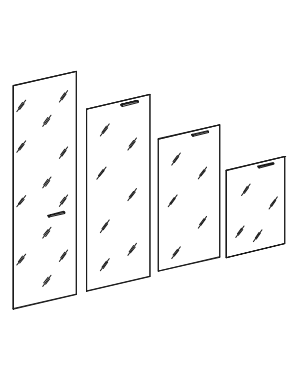
Двери стеклянные для шкафов шириной 600					
	O2G60-3G(R)	Стекло прозрачное тонированное серое	29,4 кг.	тонир. стекло	4 224,40
	O2G60-3G(L)	594 x 764 x 5	29,4 кг.	тонир. стекло	4 224,40
	O3G60-3G(R)	Стекло прозрачное тонированное серое	39,6 кг.	тонир. стекло	4 817,94
	O3G60-3G(L)	594 x 1148 x 5	39,6 кг.	тонир. стекло	4 817,94
	O4G60-3G(R)	Стекло прозрачное тонированное серое	49,8 кг.	тонир. стекло	7 293,58
	O4G60-3G(L)	594 x 1532 x 5	49,8 кг.	тонир. стекло	7 293,58
	O5G60-3G(R)	Стекло прозрачное тонированное серое	60 кг.	тонир. стекло	8 019,28
	O5G60-3G(L)	594 x 1916 x 5	60 кг.	тонир. стекло	8 019,28

Цвета шпона для изделий - Wenge (венге), White Oak (беленый дуб), Zebnano (зебрано).

Цвета изделий окрашенных по технологии High Gloss - H_Ruby (рубиновый глянцевый), H_Bl (черный глянцевый), H_Blue (темно-синий глянцевый), H_OR (оранжевый глянцевый), H_Grass (травяной глянцевый).

Цвет стекла: T_GREY (прозрачное тонированное серое).

Направление рисунка шпона на дверях шкафов горизонтальное.

В изделиях с применением натурального шпона допускается естественное различие в оттенках цвета покрытия.

Цены указаны со склада в Москве с учетом НДС.

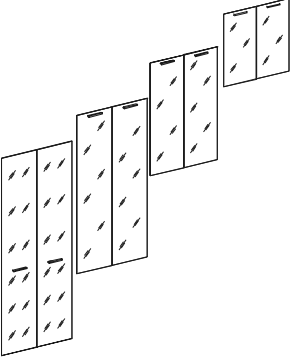
Цены даны на 14.07.2008	Изделие (артикул)	Описание	Вес (кг) Объем (куб.м)	Тип отделки	ЦЕНА (руб.)
Двери двойные стеклянные для шкафов шириной 800					
	O2G40-3G-2	Стекло прозрачное тонированное серое 794 x 764 x 5	10,8 кг. 0,054 куб.м.	тонир. стекло	6 698,86
	O3G40-3G-2	Стекло прозрачное тонированное серое 794 x 1148 x 5	14,8 кг. 0,076 куб.м.	тонир. стекло	7 688,88
	O4G40-3G-2	Стекло прозрачное тонированное серое 794 x 1532 x 5	18,7 кг. 0,097 куб.м.	тонир. стекло	12 407,70
	O5G40-3G-2	Стекло прозрачное тонированное серое 794 x 1916 x 5	22,6 кг. 0,119 куб.м.	тонир. стекло	13 562,92

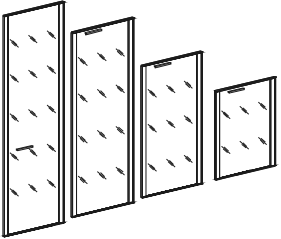
Двери - стекло в алюминиевой рамке для шкафов шириной 600					
	O2D60G01(L)(01) O2D60G01(R)(01) O2D60G02(L)(01) O2D60G02(R)(01)	1шт. в картонном коробе: Толщина рамки 20 мм, толщина стекла 4 мм. 594 x 764 x 20 Стекло по выбору: прозрачное тонированное серое или матовое белое.	9,7 кг. 0,016 куб.м.	матовое. стекло матовое. стекло тонир. стекло тонир. стекло	4 257,44 4 257,44 4 487,54 4 487,54
	O2D60G01(L)(02) O2D60G01(R)(02) O2D60G02(L)(02) O2D60G02(R)(02)	2шт. в коробе из ДСП: Толщина рамки 20 мм, толщина стекла 4 мм. 594 x 764 x 20 Стекло по выбору: прозрачное тонированное серое или матовое белое.	37 кг. 0,076 куб.м.	матовое. стекло матовое. стекло тонир. стекло тонир. стекло	8 513,70 8 513,70 8 976,26 8 976,26
	O3D60G01(L)(01) O3D60G01(R)(01) O3D60G02(L)(01) O3D60G02(R)(01)	1шт. в картонном коробе: 594 x 1148 x 20 Стекло по выбору: прозрачное тонированное серое или матовое белое.	13 кг. 0,024 куб.м.	матовое. стекло матовое. стекло тонир. стекло тонир. стекло	5 049,22 5 049,22 5 510,60 5 510,60
	O3D60G01(L)(02) O3D60G01(R)(02) O3D60G02(L)(02) O3D60G02(R)(02)	2шт. в коробе из ДСП: 594 x 1148 x 20 Стекло по выбору: прозрачное тонированное серое или матовое белое.	50,8 кг. 0,105 куб.м.	матовое. стекло матовое. стекло тонир. стекло тонир. стекло	10 098,44 10 098,44 11 022,38 11 022,38
	O4D60G01(L)(01) O4D60G01(R)(01) O4D60G02(L)(01) O4D60G02(R)(01)	1шт. в картонном коробе: 594 x 1532 x 20 Стекло по выбору: прозрачное тонированное серое или матовое белое.	16,3 кг. 0,032 куб.м.	матовое. стекло матовое. стекло тонир. стекло тонир. стекло	6 303,56 6 303,56 6 764,94 6 764,94
	O4D60G01(L)(02) O4D60G01(R)(02) O4D60G02(L)(02) O4D60G02(R)(02)	2шт. в коробе из ДСП: 594 x 1532 x 20 Стекло по выбору: прозрачное тонированное серое или матовое белое.	64,6 кг. 0,135 куб.м.	матовое. стекло матовое. стекло тонир. стекло тонир. стекло	12 605,94 12 605,94 13 529,88 13 529,88
	O5D60G01(L)(01) O5D60G01(R)(01) O5D60G02(L)(01) O5D60G02(R)(01)	1шт. в картонном коробе: 594 x 1916 x 20 Стекло по выбору: прозрачное тонированное серое или матовое белое.	19,6 кг. 0,04 куб.м.	матовое. стекло матовое. стекло тонир. стекло тонир. стекло	7 293,58 7 293,58 7 821,04 7 821,04
	O5D60G01(L)(02) O5D60G01(R)(02) O5D60G02(L)(02) O5D60G02(R)(02)	2шт. в коробе из ДСП: 594 x 1916 x 20 Стекло по выбору: прозрачное тонированное серое или матовое белое.	78,3 кг. 0,164 куб.м.	матовое. стекло матовое. стекло тонир. стекло тонир. стекло	14 585,98 14 585,98 15 642,08 15 642,08

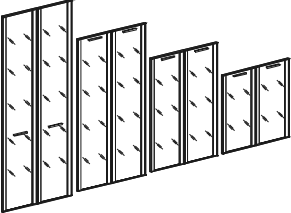
Двери двойные - стекло в алюминиевой рамке для шкафов шириной 800					
	O2D40G01-2 O2D40G02-2	Толщина рамки 20 мм, толщина стекла 4 мм. 794 x 764 x 20 Стекло по выбору: прозрачное тонированное серое или матовое белое.	12,2 кг. 0,054 куб.м.	матовое. стекло тонир. стекло	6 731,90 7 227,50
	O3D40G01-2 O3D40G02-2	794 x 1148 x 20 Стекло по выбору: прозрачное тонированное серое или матовое белое.	16,6 кг. 0,076 куб.м.	матовое. стекло тонир. стекло	8 052,32 8 943,22
	O4D40G01-2 O4D40G02-2	794 x 1532 x 20 Стекло по выбору: прозрачное тонированное серое или матовое белое.	47,2 кг. 0,097 куб.м.	матовое. стекло тонир. стекло	10 460,70 11 252,48
	O5D40G01-2 O5D40G02-2	794 x 1916 x 20 Стекло по выбору: прозрачное тонированное серое или матовое белое.	57,1 кг. 0,119 куб.м.	матовое. стекло тонир. стекло	12 407,70 13 364,68

Стекла поставляются в двух цветах: T_GREY-прозрачное тонированное серое или M_WHITE -матовое белое (только для дверей в ал.рамке).

Цены указаны со склада в Москве с учетом НДС.

• пл. Победы, 1А (метро "Кутузовская", возле Триумфальной арки) Факс: (495) 617-18-19
 • Единая справочная Телефон: (495) 148-74-92
Телефон: (495) 231-33-11

Цены даны на 14.07.2008	Изделие (артикул)	Описание	Вес (кг) Объем (куб.м)	Тип отделки	ЦЕНА (руб.)
Декоративные панели верхняя и нижняя					
	624 x 466 x 12 ОТВР062-Х ОТВР062-Д	Панель МДФ (S=12 мм).	6,3 кг. 0,023 куб.м.	шпон краска	6 599,74 7 029,26
	824 x 466 x 12 ОТВР082-Х ОТВР082-Д	Панель МДФ (S=12 мм).	7,8 кг. 0,029 куб.м.	шпон краска	7 821,04 8 910,18
	1224 x 466 x 12 ОТВР122-Х ОТВР122-Д	Панель МДФ (S=12 мм).	10,7 кг. 0,043 куб.м.	шпон краска	10 295,50 12 638,98
	1424 x 466 x 12 ОТВР142-Х ОТВР142-Д	Панель МДФ (S=12 мм).	12,2 кг. 0,049 куб.м.	шпон краска	11 549,84 14 519,90
	1624 x 466 x 12 ОТВР162-Х ОТВР162-Д	Панель МДФ (S=12 мм).	13,7 кг. 0,056 куб.м.	шпон краска	12 771,14 16 334,74
	1824 x 466 x 12 ОТВР182-Х ОТВР182-Д	Панель МДФ (S=12 мм).	15,2 кг. 0,062 куб.м.	шпон краска	14 025,48 18 248,70
	2024 x 466 x 12 ОТВР202-Х ОТВР202-Д	Панель МДФ (S=12 мм).	16,6 кг. 0,069 куб.м.	шпон краска	15 278,64 20 096,58
	2224 x 466 x 12 ОТВР222-Х ОТВР222-Д	Панель МДФ (S=12 мм).	18,1 кг. 0,075 куб.м.	шпон краска	16 499,94 21 944,46

Боковые декоративные панели					
	О2SP-Х О2SP-Д	Панель МДФ (S=12 мм) для шкафа О2 466 x 764 x 12	7,1 кг. 0,023 куб.м.	шпон краска	5 181,38 7 721,92
	О3SP-Х О3SP-Д	Панель МДФ (S=12 мм) для шкафа О3 466 x 1148 x 12	10,3 кг. 0,05 куб.м.	шпон краска	7 622,80 11 483,76
	О4SP-Х О4SP-Д	Панель МДФ (S=12 мм) для шкафа О4 466 x 1532 x 12	14,1 кг. 0,066 куб.м.	шпон краска	9 900,20 15 081,58
	О5SP-Х О5SP-Д	Панель МДФ (S=12 мм) для шкафа О5 466 x 1916 x 12	14,9 кг. 0,081 куб.м.	шпон краска	12 209,46 18 744,30

Панели с полками для шкафов					
	О4PS100-1G О4PS100-3G	Панель ЛДСП (S=18мм) Тiтан, полки - стекло (S=8 мм). В комплект входят декоративные метал. полкодержатели. Допустимая нагрузка на стеклянные полки-не более 16 кг. 1000 x 323 x 1565	60,6 кг. 0,135 куб.м.	матовое стекло тонир-е стекло	18 975,58 19 436,96
	О5PS100-1G О5PS100-3G	Панель ЛДСП (S=18мм) Тiтан, полки - стекло (S=8 мм). В комплект входят декоративные метал. полкодержатели. Допустимая нагрузка на стеклянные полки-не более 16 кг. 1000 x 323 x 1949	71,2 кг. 0,149 куб.м.	матовое стекло тонир-е стекло	23 297,92 23 891,46
	О4PS150-1G О4PS150-3G	Панель ЛДСП (S=18мм) Тiтан, полки - стекло (S=8 мм). Допустимая нагрузка на стеклянные полки-не более 16 кг. 1500 x 323 x 1565	84,5 кг. 0,195 куб.м.	матовое стекло тонир-е стекло	25 674,44 26 433,18
	О5PS150-1G О5PS150-3G	Панель ЛДСП (S=18мм) Тiтан, полки - стекло (S=8 мм). В комплект входят декоративные метал. полкодержатели. Допустимая нагрузка на стеклянные полки-не более 16 кг. 1500 x 323 x 1949	100,5 кг. 0,215 куб.м.	матовое стекло тонир-е стекло	31 580,34 32 537,32

Цвета шпона для изделий - Wenge (венге), White Oak (беленый дуб), Zebano (зебрано).

Цвета изделий окрашенных по технологии High Gloss - H_Ruby (рубиновый глянцевый), H_Bl (черный глянцевый), H_Blue (темно-синий глянцевый), H_OR (оранжевый глянцевый), H_Grass (травяной глянцевый).

Стекла поставляются в двух цветах: T_GREY (прозрачное тонированное серое) или M_WHITE (матовое белое).

В изделиях с применением натурального шпона допускается естественное различие в оттенках цвета покрытия.

Цены указаны со склада в Москве с учетом НДС.

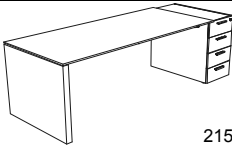
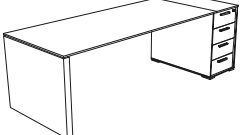
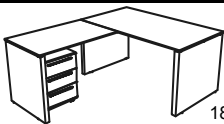
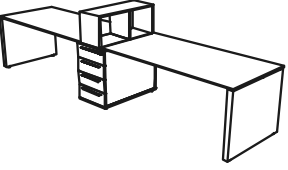
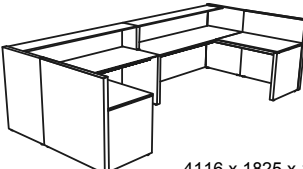
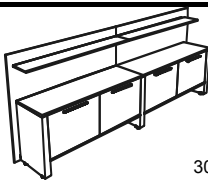
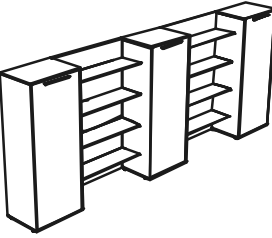

Цены даны на 14.07.2008	Изделие (артикул)	Описание	Вес(кг) Объем(куб.м)	Тип отделки	ЦЕНА (руб.)
Композиция N1					
 <p>2155 x 880 x 750</p>	OST1888-X-a	Столешница	36 кг.0,129 куб.м.	<i>шпон</i>	17 721,24
	OST88-side-X	Опора стола 880	18,1 кг.0,089 куб.м.	<i>шпон</i>	7 424,56
	OFPD85-X	Тумба с 4-мя ящиками	41,2 кг.0,386 куб.м.	<i>шпон</i>	10 328,54
	ORT3788-X	Расширитель	9,1 кг.0,037 куб.м.	<i>шпон</i>	4 421,46
					Итого:
Композиция N2					
 <p>2179 x 880 x 750</p>	OST1888-X-a	Столешница	36 кг.0,129 куб.м.	<i>шпон</i>	17 721,24
	OST88-side-X	Опора стола 880	18,1 кг.0,089 куб.м.	<i>шпон</i>	7 424,56
	OFPD85-X	Тумба с 4-мя ящиками	41,2 кг.0,386 куб.м.	<i>шпон</i>	10 328,54
	OFDPD85T-X	Декоративные панели	19 кг.0,06 куб.м.	<i>шпон</i>	15 873,36
	OFDPD85B-X	Декоративная задняя панель	3,7 кг.0,023 куб.м.	<i>шпон</i>	2 870,94
				Итого:	54 218,64
Композиция N3					
 <p>1800 x 1955 x 750</p>	OST1888-XX	Стол руководителя	72,2 кг.0,307 куб.м.	<i>шпон / шпон</i>	32 570,36
	OB1170-XX	Приставной стол	39,3 кг.0,142 куб.м.	<i>шпон / шпон</i>	17 589,08
	OMP3-X	Тумба мобильная	28,2 кг.0,208 куб.м.	<i>шпон</i>	10 328,54
				Итого:	60 487,98
Композиция N4					
 <p>3896 x 880 x 1130</p>	OST1888-X-a	Столешница	36 кг.0,129 куб.м.	<i>шпон</i>	17 721,24
	OST1888-X-a	Столешница	36 кг.0,129 куб.м.	<i>шпон</i>	17 721,24
	OST88-side-X	Опора стола 880	18,1 кг.0,089 куб.м.	<i>шпон</i>	7 424,56
	OST88-side-X	Опора стола 880	18,1 кг.0,089 куб.м.	<i>шпон</i>	7 424,56
	OFPD85-X	Тумба с 4-мя ящиками	41,2 кг.0,386 куб.м.	<i>шпон</i>	10 328,54
	OSH8829-D	Полка	19,6 кг.0,174 куб.м.	<i>краска</i>	8 381,54
				Итого:	69 001,68
Композиция N5					
 <p>4116 x 1825 x 1104</p>	OR4111-XD	Стойка ресепшн	265,8 кг.1,047 куб.м.	<i>краска / шпон</i>	131 305,68
	ORE(R)-X	Модуль расширения ресепшн	79 кг.0,219 куб.м.	<i>шпон / шпон</i>	27 720,56
	ORE(L)-X	Модуль расширения ресепшн	79 кг.0,219 куб.м.	<i>шпон / шпон</i>	27 720,56
				Итого:	186 746,80
Композиция N6					
 <p>3000 x 484 x 1010</p>	OGR285-XX	Греденция двойная	126,1 кг.0,387 куб.м.	<i>шпон</i>	49 434,92
	OPS150-X1G	Панель с полкой для греденции	36,2 кг.0,185 куб.м.	<i>шпон</i>	16 829,16
	OPS150-X1G	Панель с полкой для греденции	36,2 кг.0,185 куб.м.	<i>шпон</i>	16 829,16
				Итого:	83 093,24
Композиция N7					
 <p>3872 x 466 x 1577</p>	O4C60	Шкаф	43,6 кг.0,096 куб.м.	<i>ламинат</i>	3 794,88
	O4C60	Шкаф	43,6 кг.0,096 куб.м.	<i>ламинат</i>	3 794,88
	O4C60	Шкаф	43,6 кг.0,096 куб.м.	<i>ламинат</i>	3 794,88
	O4SP-X	Панели декоративные боковые	14,1 кг.0,066 куб.м.	<i>шпон</i>	9 900,20
	O4SP-X	Панели декоративные боковые	14,1 кг.0,066 куб.м.	<i>шпон</i>	9 900,20
	O4SP-X	Панели декоративные боковые	14,1 кг.0,066 куб.м.	<i>шпон</i>	9 900,20
	OTBP062-X	Панели декоративные нижн.верх.	6,3 кг.0,023 куб.м.	<i>шпон</i>	6 599,74
	OTBP062-X	Панели декоративные нижн.верх.	6,3 кг.0,023 куб.м.	<i>шпон</i>	6 599,74
	OTBP062-X	Панели декоративные нижн.верх.	6,3 кг.0,023 куб.м.	<i>шпон</i>	6 599,74
	O4D60(R)-X	Двери	13,6 кг.0,071 куб.м.	<i>шпон</i>	8 282,42
	O4D60(R)-X	Двери	13,6 кг.0,071 куб.м.	<i>шпон</i>	8 282,42
	O4D60(R)-X	Двери	13,6 кг.0,071 куб.м.	<i>шпон</i>	8 282,42
	O4PS100-1G	Панели с полками для шкафов	60,6 кг.0,135 куб.м.	<i>ламинат</i>	18 975,58
	O4PS100-1G	Панели с полками для шкафов	60,6 кг.0,135 куб.м.	<i>ламинат</i>	18 975,58
				Итого:	123 682,88

Композиции №1 и №2 комплектуются со всеми типоразмерами столешниц глубиной 880 мм.

Композиции №3 и №4 комплектуются со всеми типоразмерами столешниц глубиной 880 и 700 мм.

Композиция №7 комплектуется шкафами шириной 600 мм или 800 мм.

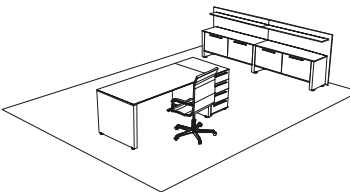
Цены указаны со склада в Москве с учетом НДС.

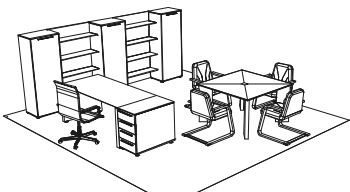
Цены даны на 14.07.2008	Изделие (артикул)	Описание	Вес(кг) Объем(куб.м)	Тип отделки	ЦЕНА (руб.)
Композиция N8					
 <p>Smin=3500 мм X 3000 мм</p>	OST1888-X-a	Столешница	36 кг.0,129 куб.м.	шпон	17 721,24
	OST88-side-X	Опора стола 880	18,1 кг.0,089 куб.м.	шпон	7 424,56
	OFFP4D85-X	Тумба с 4-мя ящиками (глубина 880)	41,2 кг.0,386 куб.м.	шпон	10 328,54
	ORT3788-X	Расширитель	9,1 кг.0,037 куб.м.	шпон	4 421,46
	OGR285-XX	Греденция двойная	126,1 кг.0,387 куб.м.	шпон	49 434,92
	OPS150-X1G	Панель с полкой для греденции	36,2 кг.0,185 куб.м.	шпон	16 829,16
	OPS150-X1G	Панель с полкой для греденции	36,2 кг.0,185 куб.м.	шпон	16 829,16
					Итого:
Композиция N9					
 <p>Smin=5095 мм X 2500 мм</p>	OST1888-X-a	Столешница	36 кг.0,129 куб.м.	шпон	17 721,24
	OST1888-X-a	Столешница	36 кг.0,129 куб.м.	шпон	17 721,24
	OST88-side-X	Опора стола 880	18,1 кг.0,089 куб.м.	шпон	7 424,56
	OST88-side-X	Опора стола 880	18,1 кг.0,089 куб.м.	шпон	7 424,56
	OFFP4D85-X	Тумба с 4-мя ящиками	41,2 кг.0,386 куб.м.	шпон	10 328,54
	OSH8829-D	Полка	19,6 кг.0,174 куб.м.	краска	8 381,54
	OST1870-XX	Стол письменный	64,3 кг.0,254 куб.м.	шпон / шпон	28 874,60
	OST1870-XX	Стол письменный	64,3 кг.0,254 куб.м.	шпон / шпон	28 874,60
	OFFP168-X	Фронтальная панель	11,2 кг.0,045 куб.м.	шпон / шпон	6 006,20
	OFFP168-X	Фронтальная панель	11,2 кг.0,045 куб.м.	шпон / шпон	6 006,20
	OMP3-X	Тумба мобильная	28,2 кг.0,208 куб.м.	шпон	10 328,54
	OMP3-X	Тумба мобильная	28,2 кг.0,208 куб.м.	шпон	10 328,54
	OB1170-XX	Стол приставной	39,3 кг.0,142 куб.м.	шпон	17 589,08
	OB1170-XX	Стол приставной	39,3 кг.0,142 куб.м.	шпон	17 589,08
	O5C238SD-XX	Шкаф с раздвижными дверьми	270,5 кг.0,733 куб.м.	шпон	69 232,96
				Итого:	263 831,48
Композиция N10					
 <p>Smin=5060 мм X 2386 мм</p>	OST1888-X-a	Столешница	36 кг.0,129 куб.м.	шпон	17 721,24
	OST1888-X-a	Столешница	36 кг.0,129 куб.м.	шпон	17 721,24
	OST88-side-X	Опора стола 880	18,1 кг.0,089 куб.м.	шпон	7 424,56
	OST88-side-X	Опора стола 880	18,1 кг.0,089 куб.м.	шпон	7 424,56
	OFFP4D85-X	Тумба с 4-мя ящиками	41,2 кг.0,386 куб.м.	шпон	10 328,54
	OSH8829-D	Полка	19,6 кг.0,174 куб.м.	краска	8 381,54
	O5C238SD-XX	Шкаф с раздвижными дверьми	270,5 кг.0,733 куб.м.	шпон	69 232,96
					Итого:
Композиция N11					
 <p>Smin=4200 мм X 2386 мм</p>	OST1888-X-a	Столешница	36 кг.0,129 куб.м.	шпон	17 721,24
	OST88-side-X	Опора стола 880	18,1 кг.0,089 куб.м.	шпон	7 424,56
	OFFP4D85-X	Тумба с 4-мя ящиками	41,2 кг.0,386 куб.м.	шпон	10 328,54
	OFFPDP85T-X	Декоративные панели	19 кг.0,06 куб.м.	шпон	15 873,36
	OFFPDPB-X	Декоративная задняя панель	3,7 кг.0,023 куб.м.	шпон	2 870,94
	OCT1212-XX	Конференц-стол	73,1 кг.0,245 куб.м.	шпон	31 351,42
	O4C60	Шкаф	43,6 кг.0,096 куб.м.	ламинат	3 794,88
	O4C60	Шкаф	43,6 кг.0,096 куб.м.	ламинат	3 794,88
	O4C60	Шкаф	43,6 кг.0,096 куб.м.	ламинат	3 794,88
	O4D60(R)-X	Двери	13,6 кг.0,071 куб.м.	шпон	8 282,42
	O4D60(R)-X	Двери	13,6 кг.0,071 куб.м.	шпон	8 282,42
	O4D60(R)-X	Двери	13,6 кг.0,071 куб.м.	шпон	8 282,42
	O4PS100-1G	Панели с полками для шкафов	60,6 кг.0,135 куб.м.	ламинат	18 975,58
O4PS100-1G	Панели с полками для шкафов	60,6 кг.0,135 куб.м.	ламинат	18 975,58	
				Итого:	159 753,12

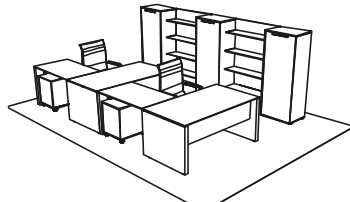
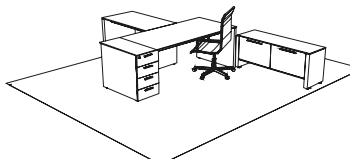
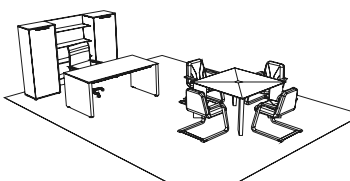
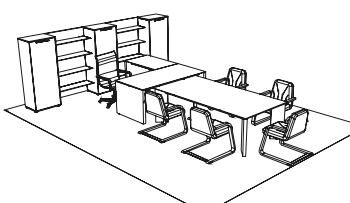
Цены даны на 14.07.2008	Изделие (артикул)	Описание	Вес(кг) Объем(куб.м)	Тип отделки	ЦЕНА (руб.)
Композиция N12					
 <p>Smin=4000 мм X 3500 мм</p>	OST1870-XX	Стол письменный	64,3 кг.0,254 куб.м.	шпон / шпон	28 874,60
	OST1870-XX	Стол письменный	64,3 кг.0,254 куб.м.	шпон / шпон	28 874,60
	OFF168-X	Фронтальная панель	11,2 кг.0,045 куб.м.	шпон / шпон	6 006,20
	OFF168-X	Фронтальная панель	11,2 кг.0,045 куб.м.	шпон / шпон	6 006,20
	OMP3-X	Тумба мобильная	28,2 кг.0,208 куб.м.	шпон	10 328,54
	OMP3-X	Тумба мобильная	28,2 кг.0,208 куб.м.	шпон	10 328,54
	OB1170-XX	Стол приставной	39,3 кг.0,142 куб.м.	шпон	17 589,08
	OB1170-XX	Стол приставной	39,3 кг.0,142 куб.м.	шпон	17 589,08
	O4C60	Шкаф	43,6 кг.0,096 куб.м.	ламинат	3 794,88
	O4C60	Шкаф	43,6 кг.0,096 куб.м.	ламинат	3 794,88
	O4C60	Шкаф	43,6 кг.0,096 куб.м.	ламинат	3 794,88
	O4SP-X	Панели декоративные боковые	14,1 кг.0,066 куб.м.	шпон	9 900,20
	O4SP-X	Панели декоративные боковые	14,1 кг.0,066 куб.м.	шпон	9 900,20
	O4SP-X	Панели декоративные боковые	14,1 кг.0,066 куб.м.	шпон	9 900,20
	OTBP062-X	Панели декоративные нижн.верх.	6,3 кг.0,023 куб.м.	шпон	6 599,74
	OTBP062-X	Панели декоративные нижн.верх.	6,3 кг.0,023 куб.м.	шпон	6 599,74
	OTBP062-X	Панели декоративные нижн.верх.	6,3 кг.0,023 куб.м.	шпон	6 599,74
	O4D60(R)-X	Двери	13,6 кг.0,071 куб.м.	шпон	8 282,42
O4D60(R)-X	Двери	13,6 кг.0,071 куб.м.	шпон	8 282,42	
O4D60(R)-X	Двери	13,6 кг.0,071 куб.м.	шпон	8 282,42	
O4PS100-1G	Панели с полками для шкафов	60,6 кг.0,135 куб.м.	ламинат	18 975,58	
O4PS100-1G	Панели с полками для шкафов	60,6 кг.0,135 куб.м.	ламинат	18 975,58	
				Итого:	249 279,72
Композиция N13					
 <p>Smin=3550 мм X 2700 мм</p>	OST1888-X-a	Столешница	36 кг.0,129 куб.м.	шпон	17 721,24
	OST88-side-X	Опора стола 880	18,1 кг.0,089 куб.м.	шпон	7 424,56
	OFF4D85-X	Тумба с 4-мя ящиками (глубина 880)	41,2 кг.0,386 куб.м.	шпон	10 328,54
	ORT3788-X	Расширитель	9,1 кг.0,037 куб.м.	шпон	4 421,46
	OGR145-XD	Греденция	68,5 кг.0,204 куб.м.	шпон / краска	23 297,92
	OST1270-XD	Стол	55,7 кг.0,222 куб.м.	шпон / краска	21 020,52
				Итого:	84 214,24
Композиция N14					
 <p>Smin=4700 мм X 2960 мм</p>	OST1688-XD	Стол	69,1 кг.0,293 куб.м.	шпон / краска	27 092,80
	OCT1212-XD	Конференц-стол	73,1 кг.0,245 куб.м.	краска	22 902,62
	O4C60	Шкаф	43,6 кг.0,096 куб.м.	ламинат	3 794,88
	O4D60(R)-X	Дверь	13,6 кг.0,071 куб.м.	шпон	8 282,42
	O4PS100-1G	Стеллаж с полками	60,6 кг.0,135 куб.м.	ламинат	18 975,58
	O4C60	Шкаф	43,6 кг.0,096 куб.м.	ламинат	3 794,88
	O4D60(R)-X	Дверь	13,6 кг.0,071 куб.м.	шпон	8 282,42
				Итого:	93 125,60
Композиция N15					
 <p>Smin=5100 мм X 3900 мм</p>	OST2088-XD	Стол руководителя	75,2 кг.0,319 куб.м.	шпон	30 259,92
	OCT2412-XD	Конференц стол	129,2 кг.0,448 куб.м.	шпон	38 709,90
	OB1170-XD	Стол приставной	39,3 кг.0,142 куб.м.	шпон	15 609,04
	O4C60	Шкаф	43,6 кг.0,096 куб.м.	ламинат	3 794,88
	O4C60	Шкаф	43,6 кг.0,096 куб.м.	ламинат	3 794,88
	O4C60	Шкаф	43,6 кг.0,096 куб.м.	ламинат	3 794,88
	O4D60(R)-X	Двери	13,6 кг.0,071 куб.м.	шпон	8 282,42
	O4D60(R)-X	Двери	13,6 кг.0,071 куб.м.	шпон	8 282,42
	O4D60(R)-X	Двери	13,6 кг.0,071 куб.м.	шпон	8 282,42
	O4PS100-1G	Панели с полками для шкафов	60,6 кг.0,135 куб.м.	ламинат	18 975,58
	O4PS100-1G	Панели с полками для шкафов	60,6 кг.0,135 куб.м.	ламинат	18 975,58
				Итого:	158 761,92

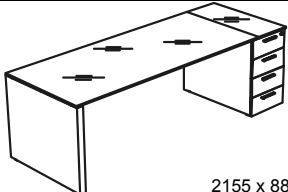
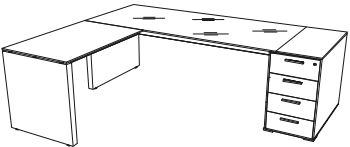
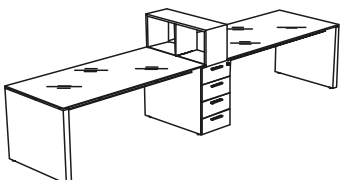
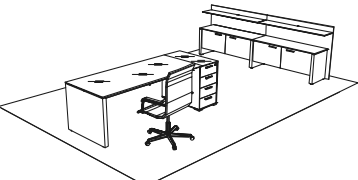
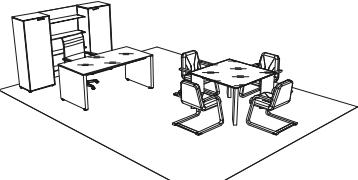
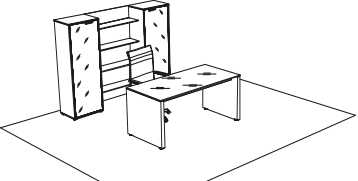
Цены даны на 14.07.2008	Изделие (артикул)	Описание	Вес(кг) Объем(куб.м)	Тип отделки	ЦЕНА (руб.)
Композиция N16					
 <p>2155 x 880 x 750</p>	OST1888-1G-a	Столешница	114,2 кг.0,22 куб.м.	<i>стекло</i>	27 653,30
	OST88-side-X	Опора стола 880	18,1 кг.0,089 куб.м.	<i>шпон</i>	7 424,56
	OFF4D85-X	Тумба с 4-мя ящиками (глубина 880)	41,2 кг.0,386 куб.м.	<i>шпон</i>	10 328,54
	ORT3788-1G	Расширитель	15,9 кг.0,037 куб.м.	<i>стекло</i>	8 085,36
					Итого:
Композиция N17					
 <p>2180 x 1955 x 750</p>	OST1888-1G-a	Столешница	114,2 кг.0,22 куб.м.	<i>стекло</i>	27 653,30
	OST88-side-X	Опора стола 880	18,1 кг.0,089 куб.м.	<i>шпон</i>	7 424,56
	OFF4D85-X	Тумба с 4-мя ящиками (глубина 880)	41,2 кг.0,386 куб.м.	<i>шпон</i>	10 328,54
	OFFPDP85T-X	Декоративные панели	19 кг.0,06 куб.м.	<i>шпон</i>	15 873,36
	OFFPDPB-X	Декоративная задняя панель	3,7 кг.0,023 куб.м.	<i>шпон</i>	2 870,94
	OB1170-XX	Стол приставной	39,3 кг.0,142 куб.м.	<i>шпон</i>	17 589,08
				Итого:	81 739,78
Композиция N18					
 <p>3896 x 880 x 1130</p>	OST1888-1G-a	Столешница	114,2 кг.0,22 куб.м.	<i>стекло</i>	27 653,30
	OST1888-1G-a	Столешница	114,2 кг.0,22 куб.м.	<i>стекло</i>	27 653,30
	OST88-side-D	Опора стола 880	18,1 кг.0,089 куб.м.	<i>краска</i>	5 444,52
	OST88-side-D	Опора стола 880	18,1 кг.0,089 куб.м.	<i>краска</i>	5 444,52
	OFF4D85-D	Тумба с 4-мя ящиками (глубина 880)	38,7 кг.0,386 куб.м.	<i>краска</i>	11 285,52
	OSH8829-D	Полка	19,6 кг.0,174 куб.м.	<i>краска</i>	8 381,54
				Итого:	85 862,70
Композиция N19					
 <p>Smin=3500 мм X 3000 мм</p>	OST1888-1G-a	Столешница	114,2 кг.0,22 куб.м.	<i>стекло</i>	27 653,30
	OST88-side-X	Опора стола 880	18,1 кг.0,089 куб.м.	<i>шпон</i>	7 424,56
	OFF4D85-X	Тумба с 4-мя ящиками (глубина 880)	41,2 кг.0,386 куб.м.	<i>шпон</i>	10 328,54
	ORT3788-1G	Расширитель	15,9 кг.0,037 куб.м.	<i>стекло</i>	8 085,36
	OGR285-XX	Греденция двойная	126,1 кг.0,387 куб.м.	<i>шпон</i>	49 434,92
	OPS150-X1G	Панель с полкой для греденции	36,2 кг.0,185 куб.м.	<i>шпон</i>	16 829,16
	OPS150-X1G	Панель с полкой для греденции	36,2 кг.0,185 куб.м.	<i>шпон</i>	16 829,16
				Итого:	136 585,00
Композиция N20					
 <p>Smin=4700 мм X 2960 мм</p>	OST1688-1GX	Стол	126,1 кг.0,363 куб.м.	<i>стекло/шпон</i>	39 963,06
	OCT1212-1GX	Конференц-стол	123,2 кг.0,222 куб.м.	<i>стекло/шпон</i>	37 257,32
	O4C60	Шкаф	43,6 кг.0,096 куб.м.	<i>ламинат</i>	3 794,88
	O4D60(L)-X	Дверь	13,6 кг.0,071 куб.м.	<i>шпон</i>	8 282,42
	O4PS100-1G	Стеллаж с полками	60,6 кг.0,135 куб.м.	<i>ламинат</i>	18 975,58
	O4C60	Шкаф	43,6 кг.0,096 куб.м.	<i>ламинат</i>	3 794,88
	O4D60(R)-X	Дверь	13,6 кг.0,071 куб.м.	<i>шпон</i>	8 282,42
				Итого:	120 350,56
Композиция N21					
 <p>Smin=2256 мм X 2572 мм</p>	OST1888-1GX	Стол	150,4 кг.0,398 куб.м.	<i>стекло/шпон</i>	42 502,42
	O4C60	Шкаф	43,6 кг.0,096 куб.м.	<i>ламинат</i>	3 794,88
	O4C60	Шкаф	43,6 кг.0,096 куб.м.	<i>ламинат</i>	3 794,88
	O4D60G01(L)(01)	Дверь	16,3 кг.0,032 куб.м.	<i>стекло</i>	6 303,56
	O4D60G01(R)(01)	Дверь	16,3 кг.0,032 куб.м.	<i>стекло</i>	6 303,56
	O4PS100-1G	Стеллаж с полками	60,6 кг.0,135 куб.м.	<i>ламинат</i>	18 975,58
				Итого:	81 674,88

Композиции №16 - №21 комплектуются со всеми типоразмерами столешниц глубиной 880 мм.